

**MANUALE D'INSTALLAZIONE USO E MANUTENZIONE  
INSTALLATION, USE AND MAINTENANCE MANUAL  
INSTALLATIONS, BETRIEBS- UND MONTAGEANLEITUNG**

# eGarda / eGarda-N

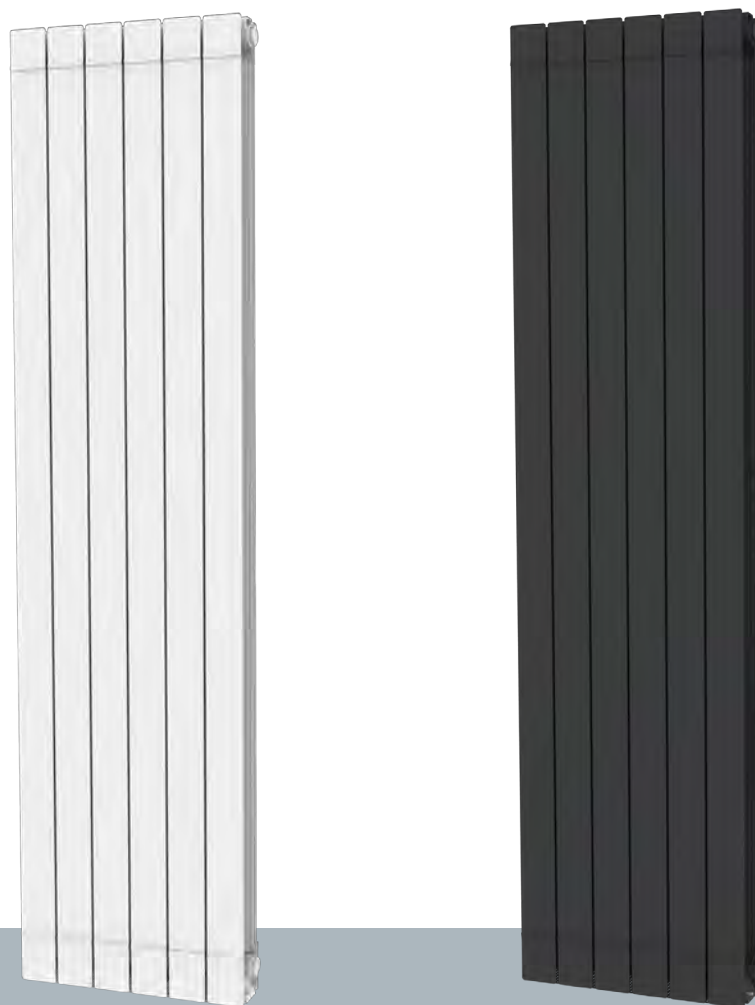

**IT - RADIATORI ELETTRICI A FLUIDO TERMOVETTORE**

**GB - THERMAL VECTOR FLUID-FILLED ELECTRICAL RADIATORS**

**DE - ELEKTRISCHE HEIZKÖRPER MIT WÄRMETRÄGERFLÜSSIGKEIT**

**MULTI**

 **fondital**

**CE**

IT	.....pag 2
GB	.....pag 28
DE	.....pag 54

Gentile Cliente,



ringraziandola per la preferenza da Lei espressa e prima di installare e/o utilizzare il prodotto La invitiamo a leggere con attenzione questo manuale riguardante il corretto modo d'installazione, impiego e manutenzione dell'apparecchio.

Le ricordiamo inoltre che il presente libretto deve accompagnare il radiatore nel caso di un suo trasferimento ad altra destinazione di installazione.

#### LA CONFEZIONE COMPRENDE:

Radiatore in alluminio completo di termostato a regolazione elettronica, radiocomando, kit mensole di fissaggio a parete, libretto istruzioni.



#### IMBALLAGGIO:

L'imballaggio del radiatore è al 99% composto da cartone. Ci impegnamo costantemente nella riduzione dell'uso del polistirolo a fini ecologici.

## INDICE

1. AVVERTENZE .....	3
1.1 PULIZIA DEL RADIATORE .....	3
2. GAMMA, DIMENSIONI E CARATTERISTICHE .....	4
3. COLLEGAMENTI ELETTRICI .....	4
3.1 PARTICOLARI D'INSTALLAZIONE RIGUARDANTI LA SALA DA BAGNO .....	5
4. INSTALLAZIONE DELL'APPARECCHIO .....	5
4.1 FISSAGGIO A MURO DEL RADIATORE .....	6
5. GARANZIA .....	8
6. AMBIENTE .....	8
7. USO DEL RADIATORE .....	8
7.1 DESCRIZIONE DEL TELECOMANDO E DELLE SUE FUNZIONI .....	9
7.2 PRIMA INSTALLAZIONE .....	10
8.1 DESCRIZIONE DEI MODI DI FUNZIONAMENTO .....	11
8.1.1 VISUALIZZAZIONE DELLO STATO DEL RADIATORE .....	11
8. REGOLAZIONE E PROGRAMMAZIONE .....	11
8.1.2 MODO COMFORT .....	12
8.1.3 MODO RIDOTTO .....	12
8.1.4 MODO AUTOMATICO .....	13
8.1.5 ASSEGNAZIONE DI UN PROGRAMMA AL MODO AUTOMATICO (PROGRAMMAZIONE) .....	13
8.1.5.A PROGRAMMI PREIMPOSTATI P1-P9 .....	14
8.1.5.B PROGRAMMAZIONE PERSONALIZZATA .....	16
8.1.6 MODO ANTIGELO .....	18
8.1.7 MODO TIMER .....	18
8.1.8 MODO ARRESTO .....	19
8.1.9 MENU INFORMAZIONI .....	19
8.2 REGOLAZIONE DI DATA E ORA .....	20
8.3 IMPOSTAZIONI GENERALI .....	21
8.3.1 LISTA DEI PARAMETRI UTILIZZATORE.....	21
8.3.2 DESCRIZIONE DEI PARAMETRI PRINCIPALI E DELLE FUNZIONI SPECIALI .....	22
8.3.3 MODIFICA DEI PARAMETRI UTILIZZATORE.....	23
9. GUASTI E MALFUNZIONAMENTI .....	24
10. INFORMAZIONI SECONDO IL REGOLAMENTO EUROPEO 2015/1188 DEL 28 APRILE 2015 .....	25
11. DICHIARAZIONE DI CONFORMITÀ UE .....	26

## 1. AVVERTENZE

Sul radiatore compare un'etichetta che riporta il simbolo illustrato qui a fianco, il cui significato è: per evitare il surriscaldamento dell'apparecchio NON COPRIRE IL RADIATORE con indumenti, stoffe od oggetti vari.



Il radiatore non deve in nessun caso:

- essere ricoperto in parte o completamente
- essere a diretto contatto o a distanza ravvicinata con tende, mobili, ecc.

Il radiatore non deve in nessun caso essere installato:

- in nicchia
- a meno di 10 cm dagli angoli della stanza
- al di sotto di una presa di corrente
- sopra un ripiano.

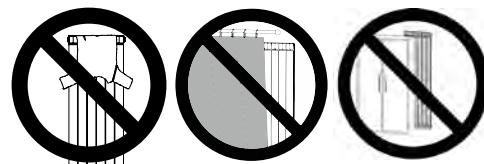

Il radiatore deve essere fissato al muro tramite le staffe di sostegno fornite a corredo.

Tutti gli interventi sull'apparecchio devono essere eseguiti da un professionista abilitato.

Se il cavo di alimentazione è danneggiato deve essere sostituito dal fabbricante, da un centro assistenza autorizzato o da personale qualificato onde evitare pericoli.

I bambini di età inferiore ai 3 anni devono essere tenuti lontani dall'apparecchio a meno di essere sorvegliati.

I bambini di età compresa tra 3 e 8 anni possono solo accendere o spegnere il radiatore, purché esso sia posizionato ed installato nel modo corretto e siano stati istruiti riguardo l'uso sicuro dell'apparecchio e abbiano capito i possibili rischi correlati.

I bambini tra 3 e 8 anni non possono collegare l'apparecchio alla presa di alimentazione elettrica, non possono regolare o pulire l'apparecchio, e non possono fare alcun tipo di manutenzione.

**ATTENZIONE: alcune parti di questo prodotto possono diventare molto calde e scottare. Fare particolare attenzione in caso di presenza di bambini e di persone disabili.**

L'apparecchio può essere utilizzato da bambini di età non inferiore a 8 anni e da persone con ridotte capacità fisiche, sensoriali o mentali, o prive di esperienza o della necessaria conoscenza, purché sotto sorveglianza oppure dopo che le stesse abbiano ricevuto istruzioni relative all'uso sicuro dell'apparecchio e alla comprensione dei pericoli ad esso inerenti. I bambini non devono giocare con l'apparecchio.

La pulizia e la manutenzione destinata ad essere effettuata dall'utilizzatore non deve essere effettuata da bambini senza sorveglianza.

Tutti i materiali dell'imballaggio devono essere tenuti fuori dalla portata dei bambini.

Non lasciare giocare i bambini con i materiali dell'imballo quali sacchetti, cartoni, ecc.

Non tirare o scuotere il radiatore, non appoggiarsi e non appendersi al radiatore, non caricare il radiatore con dei pesi. Queste azioni possono danneggiare il radiatore o rovinare/indebolire il sistema di fissaggio e causare ferite gravi.

Per evitare danni anche gravi a persone o cose assicurarsi che nel tempo il radiatore sia sempre solidamente fissato al muro.

Non tentare di modificare il prodotto o la vernice, non applicare adesivi, non incollare altri prodotti al radiatore. Ciò comporta la decadenza della garanzia e può portare a malfunzionamento del radiatore e/o a pericoli per le persone.

Le riparazioni che necessitano dell'apertura del serbatoio del liquido devono essere effettuate dal fabbricante, dai suoi rappresentanti o dal servizio di assistenza clienti.



### 1.1 PULIZIA DEL RADIATORE

Per la vostra sicurezza, prima di ogni operazione di pulizia, togliere l'alimentazione elettrica. Le operazioni di pulizia vanno eseguite a radiatore spento e freddo.

Per la pulizia del corpo scaldante non impiegare prodotti abrasivi o corrosivi, utilizzare ad esempio acqua saponata e asciugare poi il corpo con l'aiuto di un panno morbido.

Per la pulizia delle parti plastiche (radiocomando) utilizzare esclusivamente un panno asciutto ed evitare il contatto con prodotti chimici od alcool.

## 2. GAMMA, DIMENSIONI E CARATTERISTICHE

eGarda / eGarda-N	Potenza W	Larghezza mm	Altezza mm	Profondità mm	Peso netto Kg
1500 W	1500	340	1877	95	17,5
2000 W	2000	500	1877	95	25,5

Tensione di alimentazione	230 V AC 50 Hz
Classe di isolamento elettrico	Classe II, doppio isolamento
Grado di protezione all'acqua	IP24
Limiti temperatura di utilizzo	0°C ÷ 50 °C
Temperatura di stoccaggio	-20°C ÷ 70 °C
Limiti umidità di utilizzo	0 ÷ 85%, senza condensazione
Regolazione della temperatura	Proporzionale e integrale
Risoluzione della regolazione della temperatura	0,5 °C, numerica
Temperatura di intervento del termostato di sicurezza	100 °C
Scala di impostazione della temperatura	5°C ÷ 30 °C
Risoluzione della temperatura impostata	0,1 °C
Consumo in stand-by	< 0,5 W
Banda di frequenza radio	868,3 Mhz
Massima potenza RF trasmessa	3 dbm at 863.300 Mhz

## 3. COLLEGAMENTI ELETTRICI



### IMPORTANTE

Durante l'installazione, la manutenzione e la pulizia, l'apparecchio non deve essere alimentato elettricamente.

L'apparecchio deve essere alimentato esclusivamente con una tensione di 230 Vac.

Il cavo di alimentazione del radiatore presenta 3 cavi come da tabella seguente:

Marrone	Fase
Blu o Grigio	Neutro
Nero	Filo pilota

Il cavo di alimentazione deve essere tassativamente collegato all'alimentazione tramite una scatola di derivazione posizionata a 25 cm dal pavimento e senza l'uso di una spina elettrica.



### ATTENZIONE

Il Filo Pilota è destinato ai radiatori venduti in Francia.

Se il cavo "filo pilota" di colore nero non viene utilizzato le norme di sicurezza impongono di isolarlo e di non collegarlo assolutamente al filo di terra.

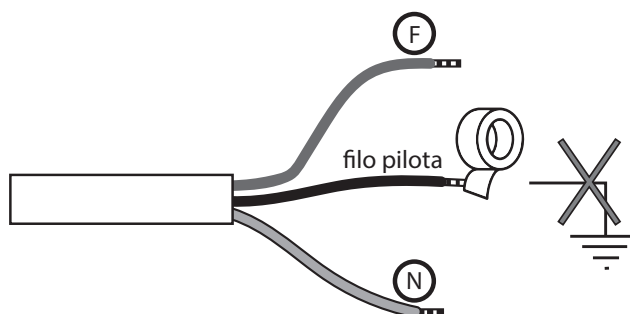

E' obbligatorio installare un dispositivo d'interruzione multipolare. La distanza di separazione fra i contatti deve essere di almeno 3 mm.

E' obbligatorio che il circuito di alimentazione elettrica dell'apparecchio sia protetto da un **dispositivo di protezione differenziale ad alta sensibilità**.

Non introdurre e non cercare di penetrare con oggetti metallici nella zona del radiatore contenete il sistema elettronico di regolazione.

Se il cavo di alimentazione è danneggiato deve essere sostituito dal fabbricante, da un centro assistenza autorizzato o da personale qualificato onde evitare pericoli.

### 3.1 PARTICOLARI D'INSTALLAZIONE RIGUARDANTI LA SALA DA BAGNO

L'installazione deve essere conforme alle norme e alle leggi in vigore nel paese di destinazione.

Il radiatore è in classe II e con protezione elettrica IP24. Nella sala da bagno può essere installato nelle zone 2 e 3 (vedi figura n°1) a condizione che il dispositivo di comando non possa essere toccato dalle persone che stanno utilizzando la doccia o la vasca da bagno.

Il radiatore non deve essere collegato al filo di terra.



Nella stanza da bagno proteggere la linea elettrica con un dispositivo differenziale ad alta sensibilità 30 mA. Installare un dispositivo d'interruzione multipolare. La distanza di separazione fra i contatti deve essere di almeno 3 mm.

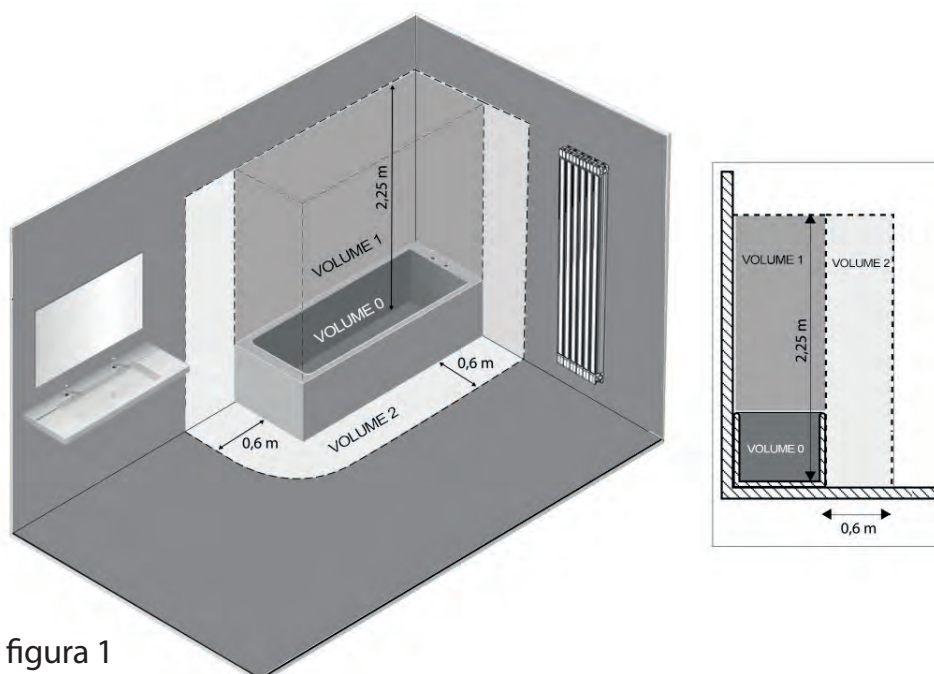

## 4. INSTALLAZIONE DELL'APPARECCHIO

Per ottenere i migliori risultati in termini di resa termica e comfort del vostro apparecchio vi raccomandiamo di installare il radiatore in prossimità di zone ad alta dispersione termica dell'ambiente da riscaldare.

Il radiatore non deve essere installato in una nicchia o sotto una presa di corrente.

Tende, mobili od altri oggetti che possono ostruire la corretta distribuzione del calore devono essere disposti ad una distanza minima di 50 cm dal frontale del radiatore.

Rispettare una distanza minima di 150 mm tra limite inferiore del radiatore e pavimento.

Rispettare una distanza minima di 300 mm tra il bordo superiore del radiatore ed una eventuale mensola posta sopra lo stesso.

Rispettare una distanza minima di 200 mm tra il muro d il fianco del radiatore.

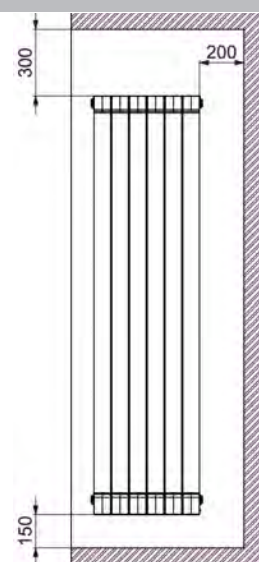

Consigli per la manipolazione del radiatore durante la messa in posa: le immagini seguenti forniscono delle indicazioni per manipolare il radiatore nella fase di installazione.

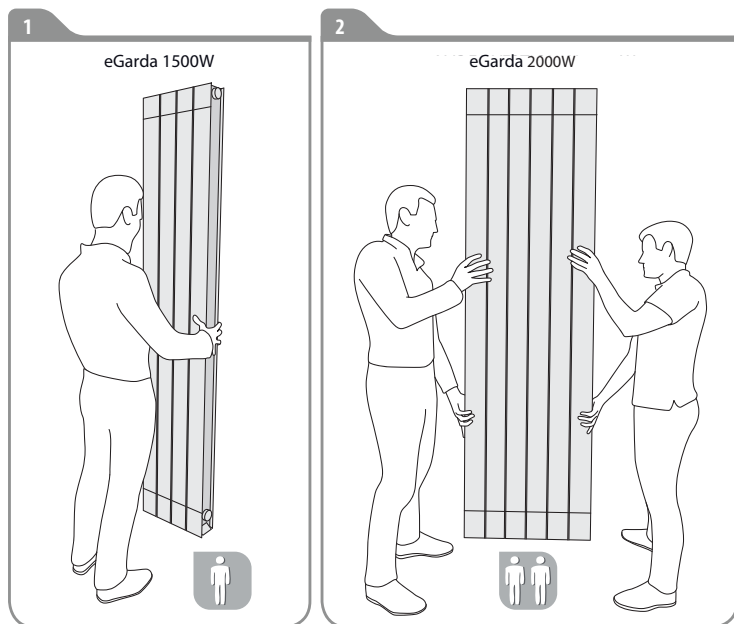

#### 4.1 FISSAGGIO A MURO DEL RADIATORE

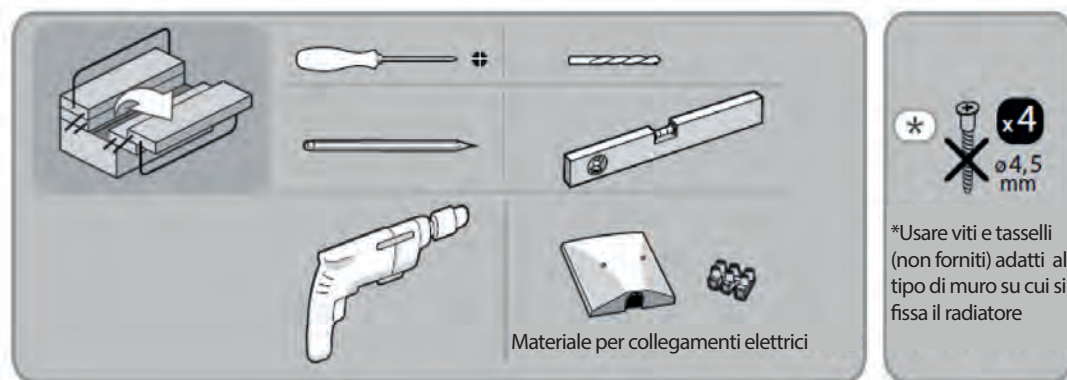

Il radiatore deve essere fissato a muro mediante le apposite staffe di fissaggio fornite a corredo con l'apparecchio.

Il sistema di fissaggio è composto da:

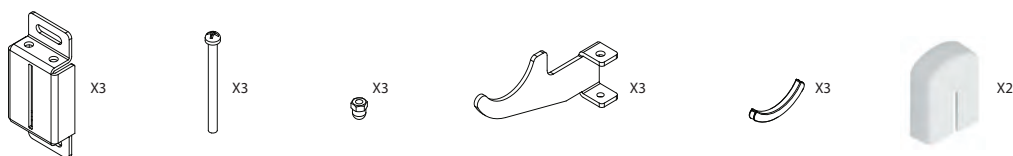

1. Scegliere la posizione per il radiatore.

Vedere i paragrafi: 1. Avvertenze 3.1 Particolari d'installazione riguardanti la sala da bagno

2. Predisporre i supporti come indicato in figura:

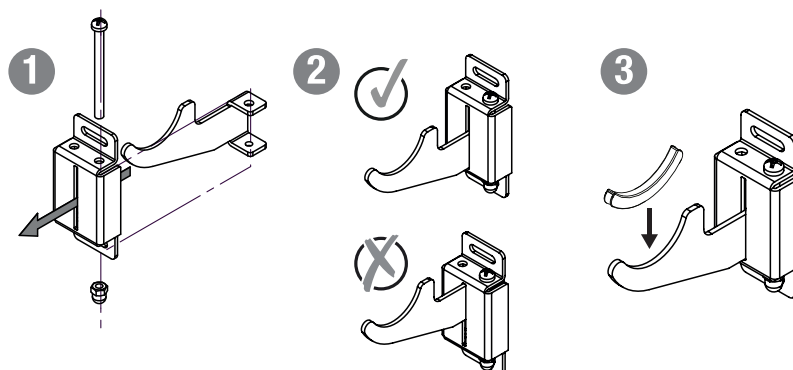

3 Segnare con una matita la posizione dei 6 fori da predisporre per l'inserimento dei tasselli per le viti, come indicato nel disegno

"L" corrisponde alla misura indicata nella seguente tabella:

	potenza / n° elementi	
	1500W / 4	2000W / 6
L (mm)	160	320

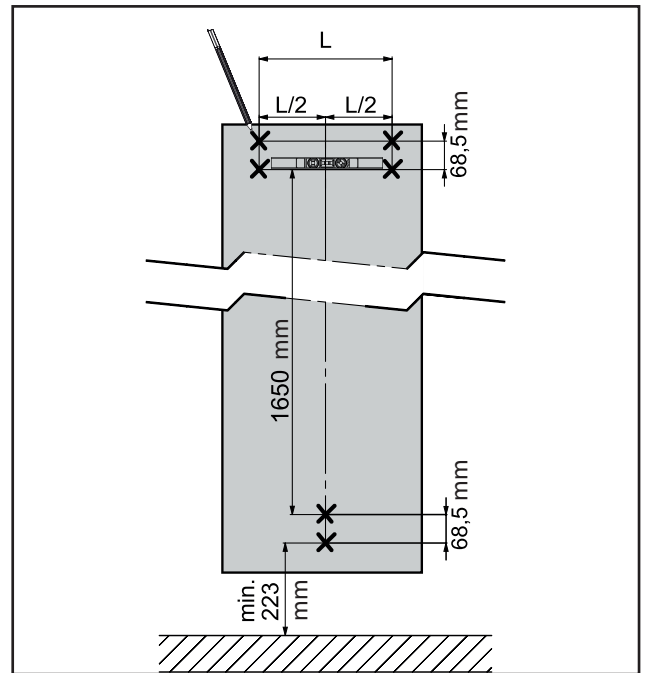

4. Scegliere viti e tasselli adeguati al muro su cui si installa il radiatore. Forare il muro in corrispondenza dei 6 segni precedentemente tracciati. Inserire i 6 tasselli (non forniti) nei fori e quindi fissare i 3 supporti.

Nota: I supporti superiori devono essere posizionati con la cavità rivolta verso l'alto, il supporto inferiore deve essere posizionato con la cavità rivolta verso il basso.

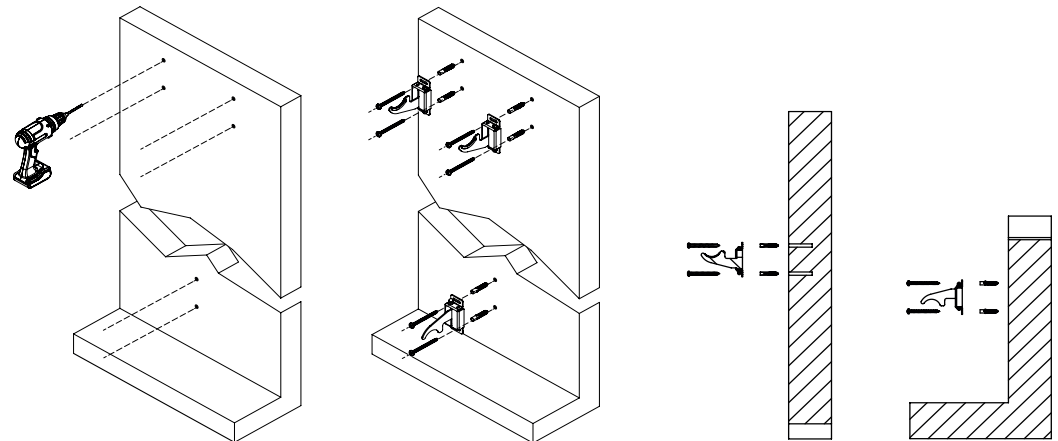

5. Posizionare il radiatore sui fissaggi e fare attenzione che il radiatore sia stabile e le due staffe superiori ben allineate.

6. Con l'aiuto di un cacciavite regolare le staffe e bloccare il radiatore. Il radiatore deve essere a bolla.

Girare le viti del supporto inferiore in senso anti-orario fino a che il radiatore è bloccato.

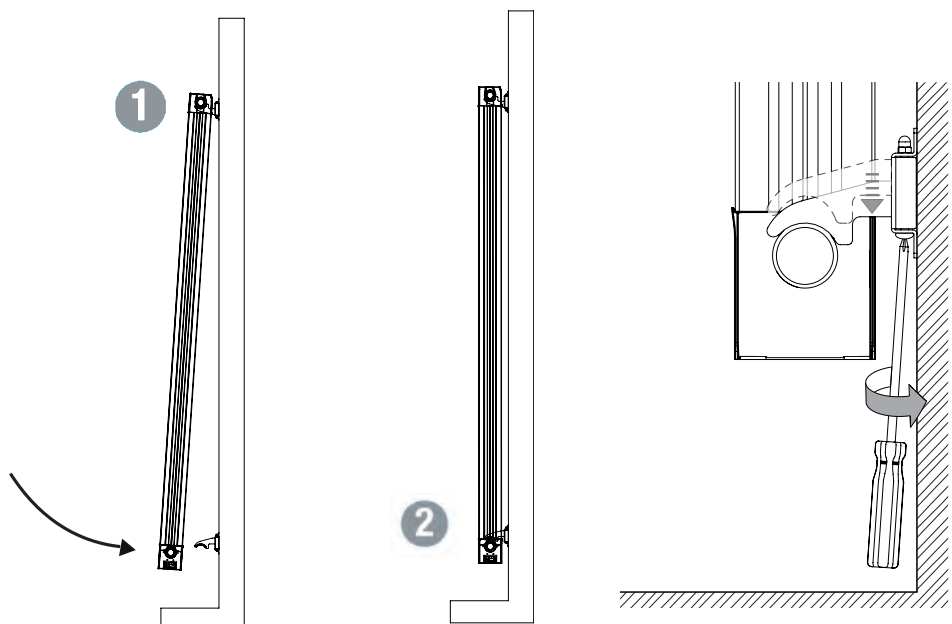

7. Se il radiatore non è completamente bloccato agire sulle viti delle staffe dei sostegni superiori fino a bloccarlo completamente.

8. Terminata l'installazione montare le coperture plastiche superiori. Prima di usare il radiatore assicurarsi che sia stabilmente fissato a muro.

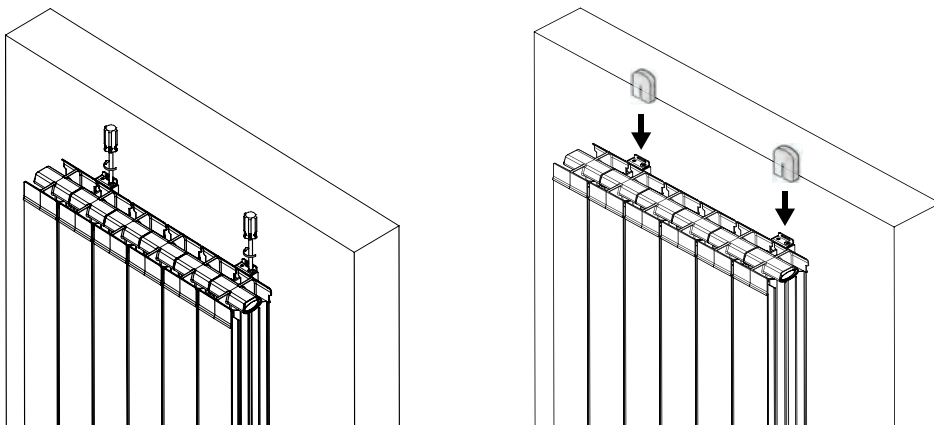

## 5. GARANZIA

Il corpo in lega di alluminio è garantito da difetti di fabbricazione per 5 anni a partire dalla data di acquisto. Le componenti elettriche ed elettroniche sono garantite 2 anni a partire dalla data di acquisto del radiatore.

Affinché la garanzia sia valida è necessario presentare un documento che attesti la data di acquisto (ricevuta fiscale, fattura, scontrino fiscale).

Per la validità della garanzia l'installazione deve essere conforme alla norme ed alle leggi in vigore e deve essere eseguita a regola d'arte.

I componenti soggetti a normale usura o consumo sono esclusi dalla garanzia, così come danni derivanti dal trasporto o dal montaggio.

## 6. AMBIENTE

Il simbolo applicato all'apparecchio ed illustrato accanto indica che il prodotto è soggetto a raccolta differenziata per gli apparecchi elettrici.



Al termine della vita l'apparecchio non può essere eliminato con i comuni rifiuti solidi urbani, deve essere convogliato al un centro di raccolta specifico della vostra zona o reso al distributore al momento dell'acquisto di un nuovo apparecchio dello stesso tipo adibito allo stesso impiego.



La raccolta differenziata degli apparecchi elettrici ed elettronici rientra in una politica di salvaguardia, protezione e miglioramento della qualità dell'ambiente e per evitare potenziali effetti dannosi sulla salute umana per la presenza di sostanze pericolose così come classificate dalle direttive europee.

**Attenzione!** Uno smaltimento non corretto dell'apparecchio implica sanzioni.

## 7. USO DEL RADIATORE

Il radiatore funziona ed è gestito tramite il telecomando radio. I tasti presenti sul radiatore permettono il funzionamento On/Off e l'associazione con il telecomando.

Il radiatore ed il telecomando sono già associati dal produttore.

Il telecomando consente di:

- Modificare/regolare la temperatura della stanza
- Selezionare un programma di funzionamento
- Modificare il modo di funzionamento a seconda delle necessità
- Visualizzare i consumi di energia
- Visualizzare le informazioni sul modo d'uso: rilevazione finestra, riscaldamento, blocco del telecomando.



Pulsante di accensione On/Off

\* LED

Tasto di associazione con il telecomando



*		
LED verde	Fisso	Radiatore in stand-by
	Lampeggiante	Radiatore in stand-by e presenza filo-pilota
LED giallo	Fisso	Radiatore in riscaldamento
	Lampeggiante	Radiatore in riscaldamento e presenza filo-pilota
LED rosso/verde	Lampeggiante	Associazione con il telecomando in corso
LED rosso	Fisso	Radiatore non associato
	Lampeggiante	Problema, vedi paragrafo 9 "Malfunzionamenti"



## 7.1 DESCRIZIONE DEL TELECOMANDO E DELLE SUE FUNZIONI

### a. Tasti del telecomando:

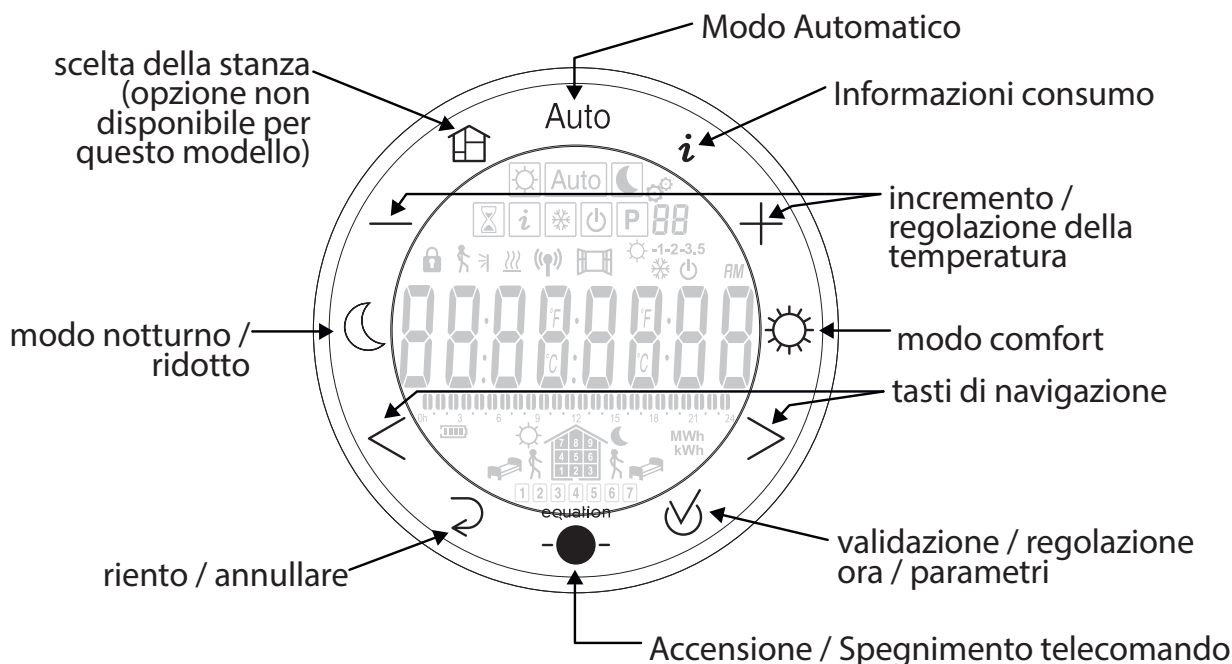

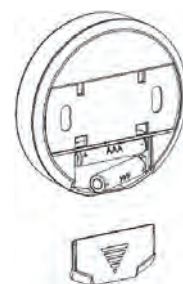

Il telecomando funziona con 2 batterie da 1,5 V AAA (tipo LR03) fornite a corredo. Le batterie vanno inserite nella parte posteriore del telecomando.



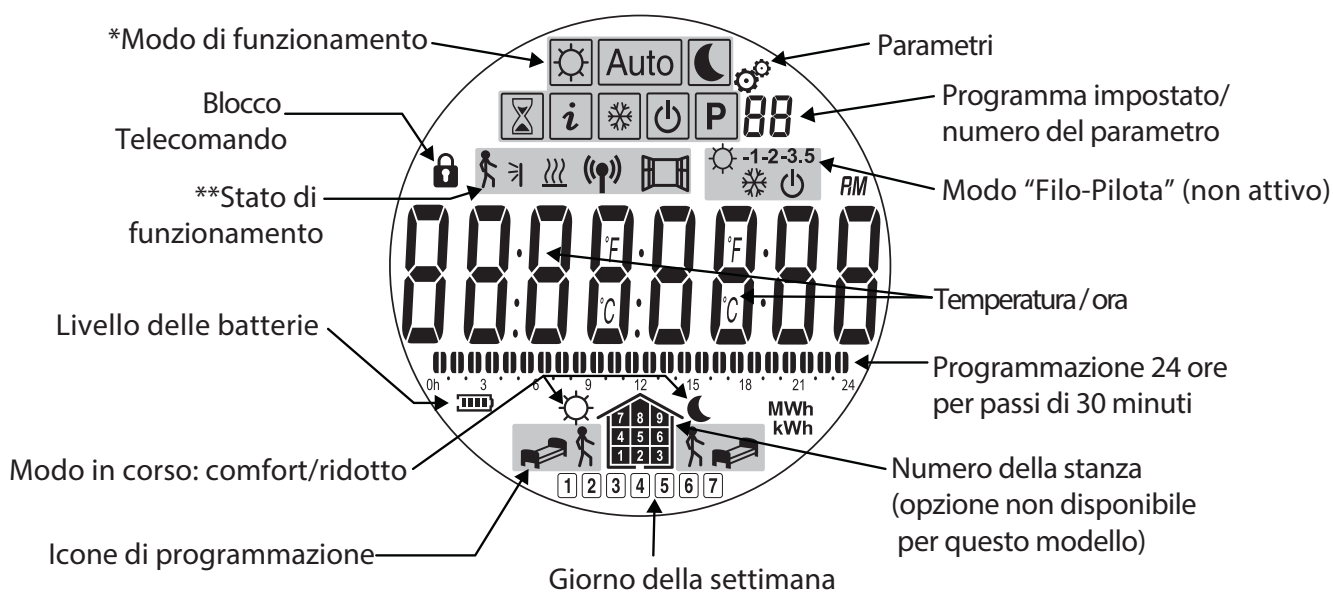

Quando le batterie sono quasi scariche la retroilluminazione si attenua per ridurre il consumo e il simbolo della batteria lampeggia.

### b. Descrizione dei simboli presenti sul telecomando:







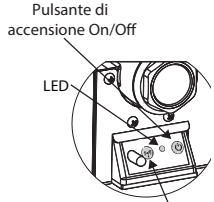
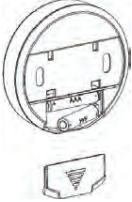

Icona	Modo di funzionamento	
	Comfort	8.1.2 pag 12
	Ridotto (Eco)	8.1.3 pag 12
	Automatico (funzionamento con programmazione)	8.1.4 pag 13
	Selezione del programma	8.1.5 pag 14
	Antigelo, con e senza timer	8.1.6 pag 18
	Timer	8.1.7 pag 18
	Arresto del sistema	8.1.8 pag 19
	Informazioni	8.1.9 pag 19

Icona	Descrizione stato	
	Ricezione di radiofrequenza in corso	
	Rilevazione apertura finestra	Vedi 8.3.2
	Rilevazione di presenza	Opzione non disponibile su questo modello
	Riscaldamento in corso	Vedi 8.3.2

## 7.2 PRIMA INSTALLAZIONE

Ogni radiatore è dotato di un telecomando radio già associato al radiatore.

	<p>1. Accendere il radiatore, il LED si illumina.</p>
	<p>2. Inserire le batterie nel telecomando, il telecomando si accende</p>
	<p>3. Regolare l'ora: le cifre delle ore lampeggiano, modificare il valore con i tasti + e -. Utilizzare i tasti &lt; &gt; per passare alla regolazione dei minuti, sempre con i tasti + e -. Validare la scelta con il tasto conferma ✓</p>
	<p>4. Selezionare il giorno della settimana da 1 a 7 (1=lunedì... 7=domenica) mediante i tasti &lt; &gt; e validare la scelta con il tasto conferma ✓</p>

	<p>5. Sul display compare la scritta DATE, Validare la scelta con il tasto conferma</p>
	<p>6. Selezionare il giorno ed il mese con i tasti &lt; &gt;, modificare il valore con i tasti + e -. Validare la scelta con il tasto conferma ✓</p>
	<p>7. Selezionare l'anno con i tasti + e -. Validare la scelta con il tasto conferma ✓</p>



Sul display comparirà la scritta "SAVE": le modifiche sono memorizzate. Terminata la sequenza di avvio spegnere il telecomando mediante il tasto . Il radiatore si metterà in automatico in modo comfort.

## 8. REGOLAZIONE E PROGRAMMAZIONE

### 8.1 DESCRIZIONE DEI MODI DI FUNZIONAMENTO





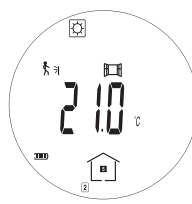

#### 8.1.1 VISUALIZZAZIONE DELLO STATO DEL RADIATORE

In questa sezione del manuale viene descritto come visualizzare la temperatura ambiente, l'ora e il modo di funzionamento attivo.

<p>1. Accendere il telecomando con il tasto .</p> <p>Sul telecomando sono indicate la temperatura rilevata dalla sonda del telecomando e l'ora.</p> <p>(Per accedere alla temperatura rilevata dalla sonda sul radiatore vedere paragrafo 8.3).</p> <p>Nella parte alta del display è visualizzato il modo attivo, nell'esempio il modo comfort .</p>	
<p>2. Premendo il tasto di validazione ✓ si visualizza la temperatura impostata del modo selezionato.</p> <p>Per modificare la temperatura impostata o cambiare il modo selezionato vedere i paragrafi da 8.1.2 a 8.2</p>	





### 8.1.2 MODO COMFORT



Il modo comfort permette di impostare la temperatura della stanza nel periodo in cui viene normalmente utilizzata.

<p>1. Accendere il telecomando con il tasto .</p>	
<p>2. Selezionare il modo comfort premendo il tasto </p>	
<p>3. Impostare la temperatura desiderata con i tasti + e -</p>	
<p>4. Validare la scelta con il tasto . Il modo comfort è impostato.</p>	

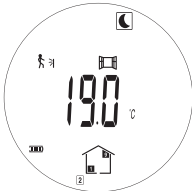
### 8.1.3 MODO RIDOTTO

Il modo ridotto permette di impostare la temperatura della stanza per i periodi in cui non c'è presenza di persone o si desidera una temperatura più bassa, ad esempio nelle ore notturne.





<p>1. Accendere il telecomando con il tasto .</p>	
<p>2. Selezionare il modo Ridotto premendo il tasto </p>	
<p>3. Impostare la temperatura desiderata con i tasti + e -</p>	

<p>4. Validare la scelta con il tasto  . Il modo ridotto è impostato.</p>	
--	---

#### 8.1.4 MODO AUTOMATICO Auto

Il modo automatico (AUTO) permette di far funzionare il radiatore secondo un programma predeterminato, preimpostato o impostabile a proprio piacimento. La temperatura della stanza può variare su due livelli di temperatura diversi (comfort o ridotto) nelle diverse ore del giorno e nei diversi giorni della settimana.

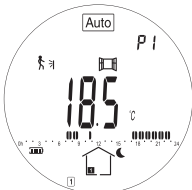

Per la programmazione vedere il paragrafo successivo 8.1.5



<p>1. Accendere il telecomando con il tasto  .</p>	
<p>2. Selezionare il modo Ridotto premendo il tasto <span style="border: 1px solid black; padding: 2px;">Auto</span> NB: per modificare la scelta del programma (P1-P9, U1-U4) vedere il paragrafo 8.1.5.</p>	
<p>3. Validare la scelta con il tasto  . Il modo automatico è impostato.</p>	

#### 8.1.5 ASSEGNAZIONE DI UN PROGRAMMA AL MODO AUTOMATICO (PROGRAMMAZIONE) Auto P

E' possibile associare al modo automatico (AUTO) un programma che corrisponda alle vostre abitudini di uso dell'abitazione scegliendolo tra i 9 programmi preimpostati P1 ÷ P9 oppure impostandone uno a vostro piacere, e possibile impostare 4 diversi programmi personalizzati (U1 ÷ U4).

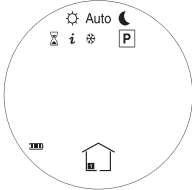
La programmazione prevede una alternanza di funzionamento Confort/Ridotto nelle diverse ore della giornata a seconda delle proprie abitudini.

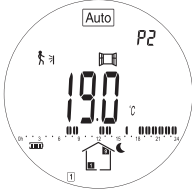
<p>1. Accendere il telecomando con il tasto  .</p>	
<p>2. Selezionare il modo Programmazione <b>P</b> premendo i tasti &lt; o &gt; . Validare la scelta con il tasto  .</p>	

<p>3. Il simbolo del programma lampeggia: con i tasti + e - è possibile scegliere un programma da P1 a P9 o da U1 a U9.</p> <p>E' possibile visualizzare il programma dei diversi giorni (1÷7) agendo sui tasti &lt; &gt;.</p> <p>Validare la scelta con il tasto ✓</p>	
<p>4. Il programma scelto è impostato</p>	

### 8.1.5.A PROGRAMMI PREIMPOSTATI P1÷P9

E' possibile scegliere tra i seguenti programmi preimpostati quello che meglio si adatta alle vostre abitudini, in relazione alle ore di funzionamento in comfort:

- P1: Mattino, Sera e Fine settimana
- P2: Mattino, Mezzogiorno, Sera e Fine settimana
- P3: Settimana e Fine settimana
- P4: Sera e Fine settimana
- P5: Mattino e Sera
- P6: Mattino, pomeriggio e Fine settimana
- P7: Giorni feriali della settimana
- P8: Giorni feriali della settimana e Sabato
- P9: Fine settimana

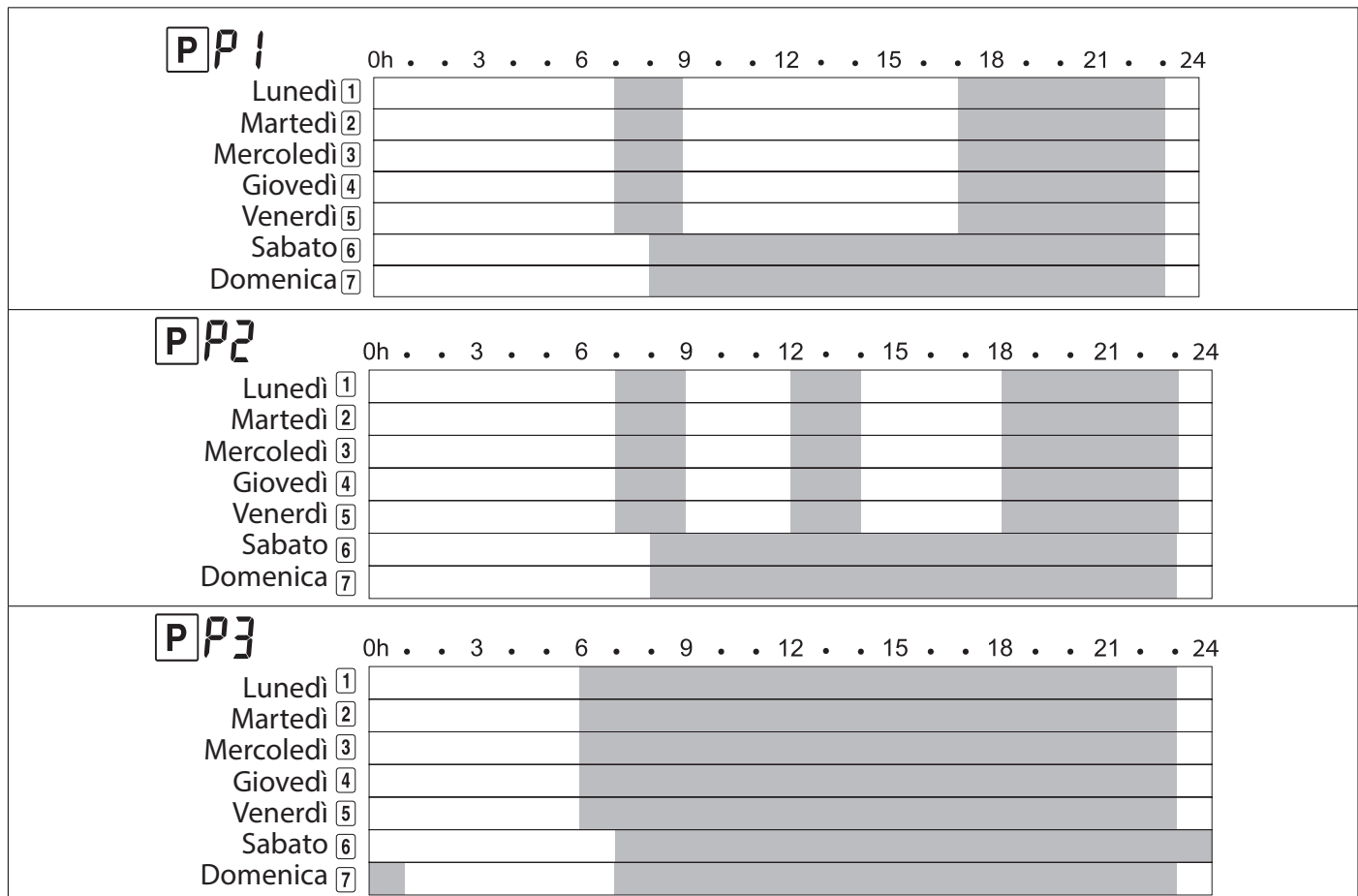

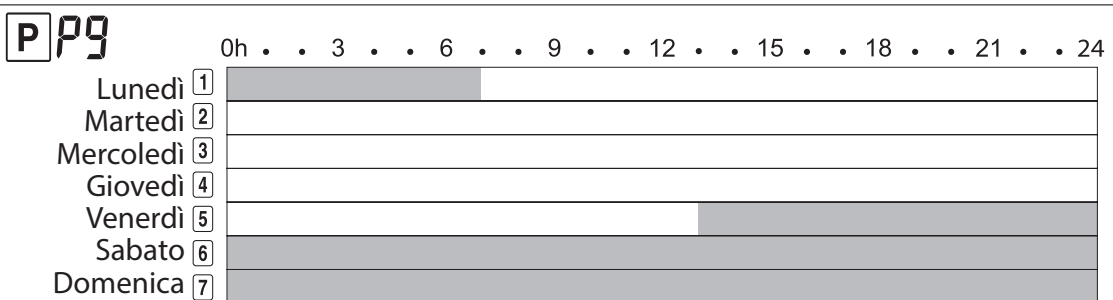
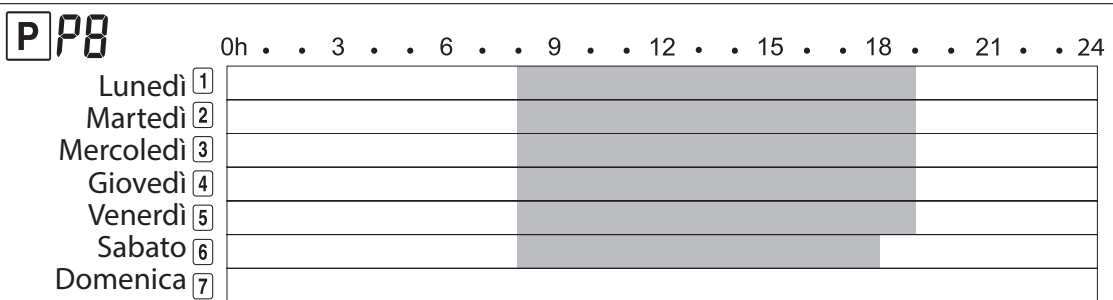
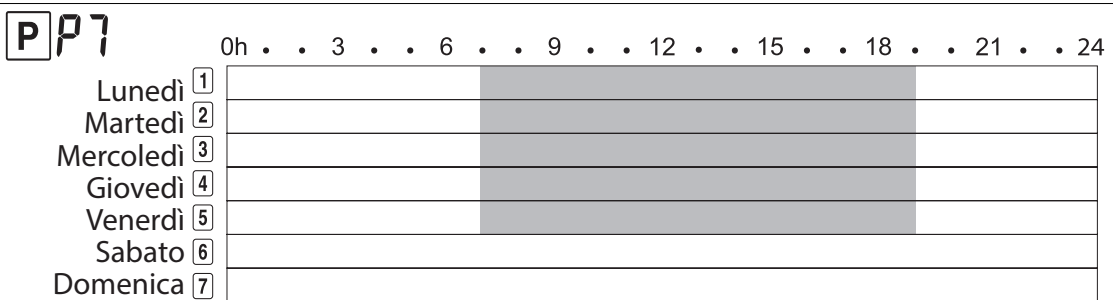
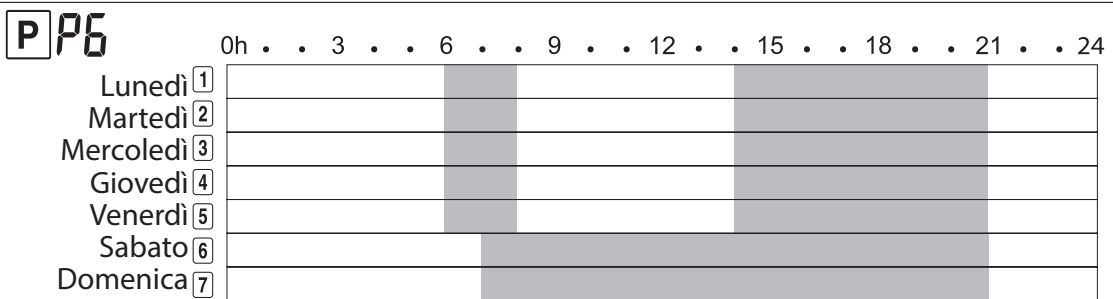
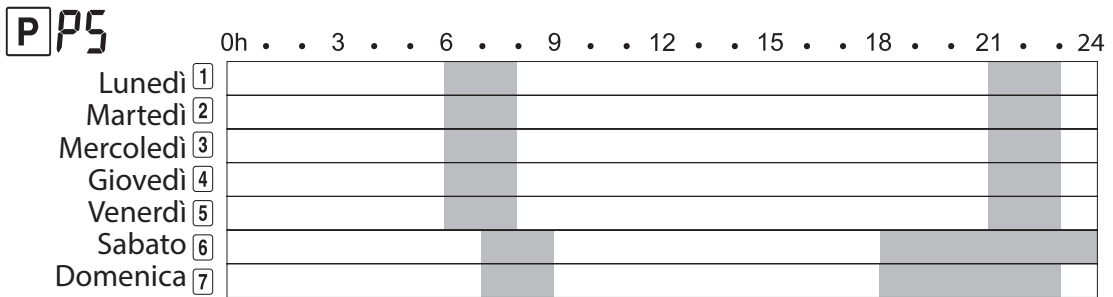
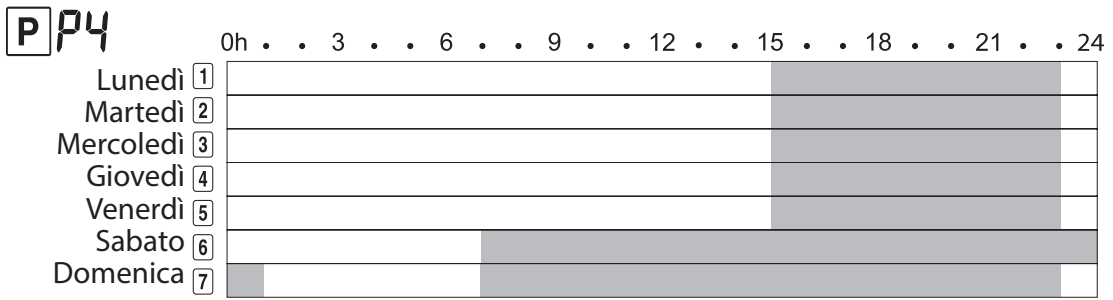

### 8.1.5.B PROGRAMMAZIONE PERSONALIZZATA

Se nessuno dei programmi preimpostati soddisfa le vostre esigenze potete ricorrere alla programmazione personalizzata, come di seguito illustrato.

**Nota:** potete annotare il vostro/i programma/i personalizzato/i nell'apposito spazio alla fine di questo paragrafo.

**Nota:** esistono 4 diverse icone che rappresentano le 4 azioni possibili e che, una volta selezionate, portano il radiatore in uno dei due modi previsti Comfort o Notturmo:

tabella A.	Icone	Modo in cui si pone il radiatore	
Risveglio		Comfort	
Ritorno a casa		Comfort	
Partenza da casa		Ridotto	
Andare a letto		Ridotto	

Programmazione:

<p>1. Ripetere la sequenza da 1 a 2 del paragrafo 8.1.5 e selezionare uno dei programmi U1÷U4 mediante i tasti + e -. E' possibile visualizzare il programma dei diversi giorni (1÷7) agendo sui tasti &lt; &gt;.</p>	
<p>2. Per iniziare l'impostazione del programma premere il tasto . Inizia la programmazione del Lunedì</p>	
<p>3. Con i tasti + e - scegliere l'ora del risveglio. Validare la scelta con il tasto .</p>	
<p>4. Impostare la sequenza desiderata per ogni ora del giorno fino a completare l'intero arco delle 24 ore. Basarsi sulle indicazioni della Tabella A. Con &lt; e &gt; scegliere l'azione che si intende fare e validarla con il tasto . Con i tasti + e - selezionare l'orario per cui si intende mantenere quello stato (comfort o ridotto).</p>	
<p>5. E' possibile copiare il programma di un giorno per gli altri giorni. Terminata la programmazione del primo giorno compare la scritta COPY YES e compare il giorno di riferimento . Per copiare la programmazione validare con il tasto . Comparirà la richiesta di copiare anche per il giorno successivo  e così per tutti i successivi giorni. In caso di errore usare il tasto  per annullare la copia.</p> <p>Se non si desidera copiare la programmazione del giorno precedente, quando compare la scritta COPY YES premere sui tasti + o - per far comparire la scritta COPY NO e validare con il tasto .</p>	



6. Se non avete copiato il programma del giorno precedente andrà impostato il programma del nuovo giorno come da punto 4.

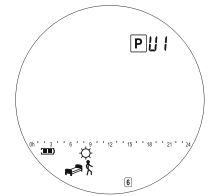

7. Una volta terminata la programmazione del settimo giorno (domenica) sul display compare la scritta SAVE.  
La programmazione è memorizzata e viene attivato il modo AUTO.



**PU1** \_\_\_\_\_  
 \_\_\_\_\_  
**PU2** \_\_\_\_\_  
 \_\_\_\_\_  
**PU3** \_\_\_\_\_  
 \_\_\_\_\_  
**PU4** \_\_\_\_\_  
 \_\_\_\_\_

**PU1** 0h . . . 3 . . . 6 . . . 9 . . . 12 . . . 15 . . . 18 . . . 21 . . . 24

1	Lunedì
2	Martedì
3	Mercoledì
4	Giovedì
5	Venerdì
6	Sabato
7	Domenica

**PU2** 0h . . . 3 . . . 6 . . . 9 . . . 12 . . . 15 . . . 18 . . . 21 . . . 24

1	Lunedì
2	Martedì
3	Mercoledì
4	Giovedì
5	Venerdì
6	Sabato
7	Domenica

**PU3** 0h . . . 3 . . . 6 . . . 9 . . . 12 . . . 15 . . . 18 . . . 21 . . . 24









1	Lunedì
2	Martedì
3	Mercoledì
4	Giovedì
5	Venerdì
6	Sabato
7	Domenica

**PU4** 0h . . . 3 . . . 6 . . . 9 . . . 12 . . . 15 . . . 18 . . . 21 . . . 24

1	Lunedì
2	Martedì
3	Mercoledì
4	Giovedì
5	Venerdì
6	Sabato
7	Domenica



### 8.1.6 MODO ANTIGELO ❄️



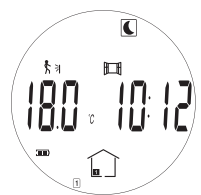

Il modo antigelo permette di mantenere la temperatura della stanza ad un valore selezionabile tra 3 e 10 °C in caso di assenza prolungata dall'abitazione. La durata del modo antigelo può anche essere impostata, terminato il tempo impostato il radiatore tornerà al modo di funzionamento impostato precedentemente.

<p>1. Accendere il telecomando con il tasto .</p>	
<p>2. Selezionare il modo ANTIGELO tramite i tasti &lt; e &gt; e validare la scelta con il tasto .</p> <p>Sul display la scritta NO lampeggia.</p> <p>A questo punto è possibile scegliere se lasciare la temperatura antigelo per tempo indeterminato o se fissare un tempo dopo il quale il radiatore ritorna automaticamente allo stato precedente. Validando la scritta NO, la temperatura antigelo resterà impostata fino a quando non si imposterà un nuovo stato. Premendo i tasti + e - si modifica la durata del tempo dell'antigelo.</p>	
<p>3. Premendo i tasti + e - si modifica la durata del tempo dell'antigelo in un intervallo che va da 1 a 44 giorni.</p> <p>Validare la scelta con il tasto .</p>	
<p>4. Una volta scelto il tempo di durata dell'antigelo la temperatura antigelo lampeggia, con i tasti + e - è possibile modificare il suo valore e quindi validarlo con il tasto .</p>	

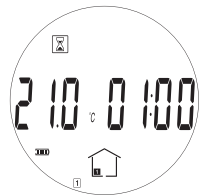
### 8.1.7 MODO TIMER ⌚

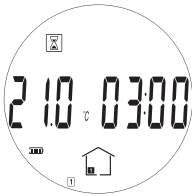
Il modo Timer permette di derogare da un modo in corso e definire una durata ed una temperatura a piacere. Terminato il tempo impostato il radiatore torna allo stato precedentemente selezionato (ad esempio serve a interrompere per un certo periodo un funzionamento automatico in corso).

<p>1. Accendere il telecomando con il tasto .</p>	
<p>2. Se il telecomando è in modo AUTO premere il tasto +, altrimenti selezionare il modo TIMER con i tasti &lt; e &gt; e validare con il tasto .</p>	

<p>3. Il tempo da impostare lampeggia, per regolarlo usare i tasti + e – e validare la scelta con il tasto .</p> <p>E' possibile impostare la durata in ore, da 1 a 24, oppure in giorni da 1 a 44.</p>	
<p>4. La temperatura lampeggia, con i tasti + e – è possibile modificare il suo valore e quindi validarlo con il tasto .</p> <p>Inizia il conto alla rovescia ed il simbolo  lampeggia.</p>	

### 8.1.8 MODO ARRESTO

Per motivi normativi il radiatore può essere spento ed acceso solo usando il tasto On/Off posto sul radiatore in basso a destra.

Quando, con questo tasto, il radiatore viene acceso, si porta automaticamente in modo comfort.

NOTA: Quando il radiatore è acceso la comunicazione radio con il telecomando è sempre attiva.

All'atto dell'accensione il radiatore emette due "bip" consecutivi.



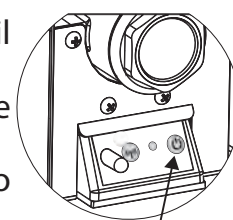





Allo spegnimento l'elettronica emette un unico "bip".

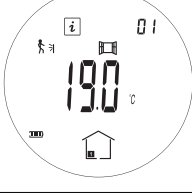

Pulsante di accensione On/Off

### 8.1.9 MENU INFORMAZIONI







Il menu informazioni consente di leggere la temperatura, i consumi d'energia del radiatore per giorno, per mese, per anno e totali.









<p>1. Accendere il telecomando con il tasto .</p>	
<p>2. Selezionare il modo INFORMAZIONI  con i tasti &lt; e &gt; e validare con il tasto .</p>	
<p>3. Con i tasti + e – e visualizzare le diverse schermate:</p> <ul style="list-style-type: none"> <li>- Temperatura</li> <li>- Consumo giornaliero</li> <li>- Consumo settimanale</li> <li>- Consumo mensile</li> <li>- Consumo annuale</li> <li>- Consumo totale</li> </ul>	
<p>4. Per uscire dal menu informazioni premere il tasto .</p>	

Il menu informazioni completo è indicato nella seguente tabella:

01		Room temperature	21.0 °C	
02	Consumo di energia in kWh	Giorno in corso	d 0000	
03		Giorno precedente	d-1 0000	
04		Settimana in corso	W 0000	
05		Settimana precedente	W-1 0000	
06		Mese in corso	JAn 0000	
07		Undici mesi precedenti		FEb 0000
08				Mar 0000
09				APr 0000
10				May 0000
11				Jun 0000
12				Jul 0000
13				AuG 0000
14				SEP 0000
15				Oct 0000
16				Nov 0000
17				Dec 0000
18		Anno in corso	Y 0000	
19		Quattro anni precedenti		Y-1 0000
20				Y-2 0000
21				Y-3 0000
22				Y-4 000000
23			Totale dall'inizio del servizio de radiatore	To 000000

## 8.2 REGOLAZIONE DI DATA E ORA

<p>1. Accendere il telecomando con il tasto .</p>	
<p>2. Mantenere premuto per <u>3 secondi</u> il tasto .</p>	
<p>3. Le cifre delle ore lampeggiano, modificare il valore con i tasti + e - Utilizzare i tasti &lt; &gt; per passare alla regolazione dei minuti, sempre con i tasti + e -. Validare la scelta con il tasto conferma .</p>	

<p>4. Selezionare il giorno della settimana da 1 a 7 (1 = lunedì... 7 = domenica) mediante i tasti &lt; &gt; e validare la scelta con il tasto conferma .</p>	
<p>5. Sul display compare la scritta DATE, Validare la scelta con il tasto conferma .</p>	
<p>6. Selezionare il giorno ed il mese con i tasti &lt; &gt;, modificare il valore con i tasti + e -. Validare la scelta con il tasto conferma .</p>	
<p>7. Selezionare l'anno con i tasti + e -. Validare la scelta con il tasto conferma . Sul display comparirà la scritta "SAVE": le modifiche sono memorizzate.</p>	

### 8.3 IMPOSTAZIONI GENERALI

#### 8.3.1 LISTA DEI PARAMETRI UTILIZZATORE

Nella seguente tabella sono riportati i parametri che possono essere attivati o disattivati come indicato al paragrafo seguente 8.3.3.

N°	Funzione	Visualizzazione e Scelta possibile	
01	Lingua: francese o inglese	LANG FRA	LANG ENG
02	Gradi: Celsius o Fahrenheit	deG CEL	deG CEL
03	Formato dell'ora	1005 24h	1005 12h
04	Cambio automatico dell'ora estate/inverno	Dst YES	Dst NO
05	Calibrazione della sonda di temperatura del telecomando	AirC no	AirC YES
06	Calibrazione della sonda di temperatura del radiatore	radC no	radC YES
07	Attivazione del sistema ITCS (Intelligent Temperature Control System).	itCS no	itCS YES
08	Attivazione della funzione di rilevazione apertura finestre	Win YES	Win no
09	Rilevazione presenza (non presente in questo modello)	MiC YES	MiC no
10	Azzeramento delle impostazioni del telecomando	Clr ALL	---
11	Versione del Software	Rond ...	---
12	Associazione del telecomando	rfHOME	---
13	Associazione stanza (non attiva in questo modello)	rfroom	---
14	Cancellazione stanza	Erase ro	---
15	Scelta master/room del telecomando (non attiva in questo modello)	Master	room
16	Fine	End	---

\*Per le funzioni 10,14,15 è necessario mantenere premuto il tasto a lungo, circa 10 secondi, per validare la scelta.

Se per errore vengono cancellate le impostazioni del telecomando (parametro 10) sarà necessario riassocarlo al radiatore, in questo caso contattare il servizio assistenza.

### Calibrazione della sonda di temperatura del radiatore (sub menu 06)

Il prodotto è dotato di una sonda a bordo del radiatore (zona bassa).

Il radiatore regola la temperatura della stanza in base alla temperatura rilevata dalla sonda a bordo del radiatore.

Se la temperatura effettiva della stanza risulta diversa da quella rilevata dalla sonda del radiatore è possibile correggere quest'ultima di + o - 5°C in modo da allineare la lettura con la reale temperatura della stanza rilevata con un altro termometro ambiente.

Attenzione: tutte le verifiche sulla temperatura vanno fatte a regime, vale a dire con radiatore acceso da almeno 6 ore e stanza calda.

Per la correzione procedere come segue:

1. Accendere il radiatore in modo Confort ed attendere almeno 6 ore.
2. Quando la stanza è ben calda, se il radiatore continua a scaldare oltre la temperatura richiesta o si arresta prima di raggiungere la temperatura desiderata, posizionare un termometro al centro della stanza ad una altezza di circa 1,5 mt. e verificare dopo 15 minuti la differenza di temperatura tra quella rilevata dal termometro e quella letta dalla sonda del radiatore.
3. Nel caso venga rilevata una differenza di temperatura, entrare nel menu 06 e attivare la funzione radC modificando il parametro in base alla differenza rilevata.
4. Esempio 1: la temperatura impostata sul radiatore è 20°, la temperatura rilevata nella stanza è 22°. In questo caso è necessario modificare la temperatura letta dalla sonda aumentandola di 2°, in modo che il radiatore smetta di scaldare quando nella stanza ci sono 20°.
5. Esempio 2: la temperatura impostata sul radiatore è 20°, la temperatura rilevata nella stanza è 18°. In questo caso è necessario modificare la temperatura letta dalla sonda diminuendola di 2°, in modo che il radiatore continui a scaldare fino a raggiungere i 20°.

Alla fine dell'operazione ricordarsi di mettere il radiatore nel modo di funzionamento desiderato (Confort, Auto, Ridotto, ecc.).

### Funzione "ITCS" (parametro 07).

Il sistema di controllo intelligente della temperatura (ITCS) attiva il radiatore fino ad un massimo di due ore prima di quanto programmato per assicurare l'ottenimento della temperatura desiderata all'ora programmata nel modo di funzionamento automatico AUTO.

Funzione attiva solo nel modo Automatico AUTO.

### Funzione rilevamento apertura finestra (parametro 08).

L'elettronica è in grado di interpretare se una finestra è stata aperta. In questo caso il radiatore si spegne entro 30 minuti. Se la finestra non viene chiusa il radiatore resterà spento.

Quando il sistema rileva l'apertura di una finestra l'icona  lampeggia.

N.B. Si sconsiglia l'uso della funzione "apertura finestra" nel caso in cui il radiatore venga installato in un corridoio o in prossimità di porte d'ingresso.

### Bloccaggio/sbloccaggio del telecomando

Per bloccare o sbloccare il telecomando premere simultaneamente i tasti  e "-".









Il simbolo del lucchetto appare sul display del telecomando se il blocco è attivo. 

### Riscaldamento

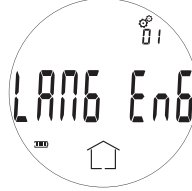
Il simbolo  appare sul display del telecomando quando il radiatore è in fase di riscaldamento.

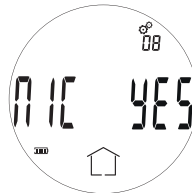
### 8.3.3 MODIFICA DEI PARAMETRI UTILIZZATORE

Per modificare un parametro utilizzatore (paragrafo 8.3.1) seguire i seguenti passi:

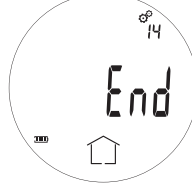
1. Accendere il telecomando con il tasto  .	
2. Entrare nel menu parametri tenendo premuto per <u>6 secondi</u> il tasto  .	
3. Con i tasti < e > selezionare il parametro che si vuole modificare e validare la scelta con  .	
4. Con i tasti + e - cambiare il valore impostato e validare la scelta con  .	
5. Per uscire dal menu dei parametri selezionare il parametro 16 "END" e validare la scelta con  .	

## 9. GUASTI E MALFUNZIONAMENTI

In caso di guasto non utilizzare l'apparecchio e collegarlo dall'alimentazione elettrica. Per la riparazione rivolgersi esclusivamente ad un tecnico autorizzato a intervenire su questo tipo di prodotto, non aprire il radiatore.

Se il cavo di alimentazione è danneggiato deve essere sostituito dal fabbricante, da un centro assistenza autorizzato o da personale qualificato onde evitare pericoli.

Il fabbricante declina ogni responsabilità per danni a persone, animali e cosa derivanti da manipolazione o interventi inappropriati sul radiatore.

Problema	Possibili cause	Soluzione
Il telecomando è bloccato, i suoi tasti no funzionano	E' attivo il blocco del telecomando	Sbloccare il telecomando, vedi 8.3.2
Il radiatore non scalda, il LED dell'elettronica a bordo radiatore è rosso e lampeggia una volta ogni 5 secondi, il telecomando ha la scritta "E1"	La sonda di temperatura del radiatore non è collegata	Contattare il servizio assistenza per la riparazione
Il radiatore non scalda, il LED dell'elettronica a bordo radiatore è rosso e lampeggia due volte ogni 5 secondi, il telecomando ha la scritta "E2"	La sonda di temperatura del radiatore è in corto circuito	Contattare il servizio assistenza per la riparazione
Il radiatore non scalda, il LED dell'elettronica a bordo radiatore è rosso e lampeggia due volte ogni 5 secondi, il telecomando ha la scritta "E3"	Temperatura anomala della sonda (rilevata maggiore di 50 °C).	Verificare che non ci siano oggetti che possono disturbare la sonda posta in basso a destra sul radiatore. La sonda deve essere libera e lontana da fonti di calore esterne.
Il radiatore non scalda, il LED dell'elettronica a bordo radiatore è rosso e non lampeggia	Il radiatore ed il telecomando non sono associati	Contattare il servizio assistenza
Sul telecomando appare la scritta "Err rF"	Non c'è comunicazione tra radiatore e telecomando	Verificare che il radiatore sia acceso. In caso il problema persista contattare il servizio assistenza.
La parete sopra il radiatore si sporca	Presenza di polvere e/o fumo nella stanza. Vernice dei muri sensibile al calore.	Evitare di fumare nella stanza, mantenere pulito il radiatore, scegliere una vernice per muri adatta a sopportare le temperature dell'aria calda in uscita dal radiatore.
Non c'è corrispondenza tra la temperatura in ambiente e quella impostata sul radiatore	Il radiatore e le sue sonde sono in posizione non favorevole alla lettura della temperatura ambiente.	Calibrare le sonde del radiatore come da paragrafo 8.3.2
Il radiatore rimane sempre acceso e la stanza non raggiunge la temperatura impostata	Il radiatore è sottodimensionato rispetto alla stanza	Sostituire il radiatore con uno più potente o aggiungerne un altro
Il radiatore rimane sempre acceso	Le sonde rilevano sempre una temperatura troppo bassa	Verificare che il radiatore non sia in una posizione soggetta a correnti d'aria fredda.
La superficie del radiatore è molto calda	Il radiatore raggiunge temperature elevate ma nel rispetto delle norme di prodotto che ne garantiscono la sicurezza	-----



**10. INFORMAZIONI SECONDO IL REGOLAMENTO EUROPEO 2015/1188 DEL 28 APRILE 2015**

Identificativo del modello: <b>eGarda/ eGarda-N 1500W / 2000W</b>					
Dato	Simbolo	Valore	Unità	Dato	Unità
<b>Potenza termica</b>				<b>Tipo di potenza termica/controllo della temperatura ambiente:</b>	
Potenza termica nominale	Pnom	1,5/2,0	kW	potenza termica a fase unica senza controllo della temperatura ambiente	No
Potenza termica minima (indicativa)	Pmin	n.d.	kW	due o più fasi manuali senza controllo della temperatura ambiente	No
Massima potenza termica continua	Pmax,c	1,5/2,0	kW	con controllo della temperatura ambiente tramite termostato meccanico	No
<b>Consumo ausiliario di energia elettrica</b>				con controllo elettronico della temperatura ambiente	
Alla potenza termica nominale	elmax	1,5/2,0	kW	con controllo elettronico della temperatura ambiente e temporizzatore giornaliero	No
Alla potenza termica minima	elmin	n.d.	kW	con controllo elettronico della temperatura ambiente e temporizzatore settimanale	Si
In modo stand-by	eISB	< 0,5	W	<b>Altre opzioni di controllo</b>	
				controllo della temperatura ambiente con rilevamento di presenza	No
				controllo della temperatura ambiente con rilevamento di finestre aperte	Si
				con opzione di controllo a distanza	No
				con controllo di avviamento adattabile	Si
				con limitazione del tempo di funzionamento	No
				con termometro a globo nero	No
Contatti	Fondital Spa Via Cerreto,40 25079 Vobarno (Brescia)				

DICHIARAZIONE DI CONFORMITÀ UE

Apparecchiatura radio: **radiatore elettrico eGarda / eGarda-N**

Nome e indirizzo del fabbricante o del suo rappresentante autorizzato:

**Fondital S.p.A.**

25079 VOBARNO (Brescia) Italy - Via Cerreto, 40

La presente dichiarazione di conformità è rilasciata sotto l'esclusiva responsabilità del fabbricante.

Oggetto della dichiarazione:

**Radiatore elettrico modello eGarda / eGarda-N**

L'oggetto della dichiarazione di cui sopra è conforme alla pertinente normativa di armonizzazione dell'Unione:

**Direttiva 2014/53/EU**

**Direttiva 2011/65/EU.**

Riferimento alle pertinenti norme armonizzate utilizzate: **ETSI EN 300 220-2 V3.1.1**

Accessori inclusi nella dichiarazione di conformità UE che consentono all'apparecchiatura radio di funzionare come previsto: **radiocomando.**

**Fondital Spa**

Per la Direzione

Il responsabile dell'Ufficio Tecnico

Ing. Roberto Cavallini



**INSTALLATION, USE AND MAINTENANCE MANUAL**

**GB**



Thank you for purchasing one of our products, we hope you will be fully satisfied with it.

We recommend you read the manual carefully because it contains important safety instructions on the use and maintenance of the radiator. We also recommend that you keep the manual and the invoice for future reference.

The package includes:

Radiator with electronically controlled thermostat, remote control, mounting support and instruction manual.

Packaging:

The packaging of this radiator is 99% cardboard. We are committed to eliminating the use of polystyrene.

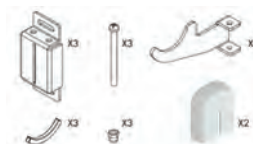

## INDICE

1. WARNINGS .....	29
1.1 CLEANING THE RADIATOR .....	29
2. RANGE, DIMENSIONS AND FEATURES .....	30
3. ELECTRICAL CONNECTIONS .....	30
3.1 SPECIFICATIONS FOR INSTALLATION IN THE BATHROOM .....	31
4. INSTALLING THE APPLIANCE .....	31
4.1 RADIATOR WALL MOUNTING .....	32
5. WARRANTY .....	34
6. ENVIRONMENT .....	34
7. RADIATOR USE .....	34
7.1 DESCRIPTION OF THE REMOTE CONTROL AND ITS FUNCTIONS .....	35
7.2 I SET UP MY FIRST RADIATOR .....	36
8.1 DESCRIPTION OF THE OPERATING MODE .....	37
8.1.1 DISPLAYING THE STATUS OF THE RADIATOR .....	37
8. ADJUSTMENT AND PROGRAMMING .....	37
8.1.2 COMFORT MODE .....	38
8.1.3 REDUCED TEMPERATURE MODE .....	38
8.1.4 AUTOMATIC MODE .....	39
8.1.5 LINKING A PROGRAM WITH AUTOMATIC MODE (PROGRAMMING) .....	39
8.1.5.A FACTORY PRE-SET PROGRAMS P1÷P9 .....	40
8.1.5.B I CUSTOMISE MY PROGRAM .....	42
8.1.6 ANTI-FREEZE MODE .....	44
8.1.7 TIMER MODE .....	44
8.1.8 POWER OFF MODE .....	45
8.1.9 INFORMATION MENU .....	45
8.2 TIME AND DATE SETTING .....	46
8.3 GENERAL SETTINGS .....	47
8.3.1 USER PARAMETER LIST .....	47
8.3.2 DESCRIPTION OF MAIN PARAMETERS .....	48
8.3.3 USER PARAMETER EDITING .....	49
9. TROUBLESHOOTING .....	50
10. INFORMATION REQUIREMENTS ACCORDING COMMISSION REGULATION (UE) 2015/1188 OF 28 APRIL 2015 .....	51
11. EU DECLARATION OF CONFORMITY .....	52

## 1. WARNINGS



A label on the radiator contains the symbol shown here. The meaning of this symbol is: To avoid overheating, DO NOT COVER THE RADIATOR.

Never:

- cover the radiator, not even partially;
- place the radiator in direct contact or close to curtains, furniture, etc.

Never install the radiator:

- in a niche;
- less than 20 cm from the corners of the room;
- beneath a power outlet;
- on a shelf.



The radiator must be secured to the wall using the supplied mounts..

Work on the appliance must be performed by authorised professionals.

If the power cord is damaged it must be replaced by the manufacturer, its after-sales service or similarly qualified personnel to avoid any hazard.

Children under 3 years of age must be kept away if not constantly supervised.

Children aged 3 and younger than 8 can only turn on/off the appliance if the product has been sited or installed in accordance with applicable standards and regulations and as long as they have been supervised or instructed on the use of the appliance taking all precautions. Make sure they understand the risks involved. Children who are aged 3 and younger than 8 may not connect, adjust and clean the appliance or perform maintenance.

**CAUTION:** Some parts of this product may become hot and burn you. Special attention must be paid if children and vulnerable persons are present

This appliance may be used by children aged at least 8 and by people having reduced physical, sensory or mental capabilities or lacking experience or knowledge, if they have been properly supervised or instructed on safe use of the appliance and if the relevant risks have been understood. Children should not play with the appliance. User cleaning and maintenance must not be performed by unsupervised children

All packaging materials should be stored out of the reach of young children.

Do not let children play with packaging materials, bags, boxes, etc.

Prevent young children from resting on the hot surface of the appliance.

Do not pull the radiator, do not sit or rest on it and do not put any weight on the radiator.

This can damage the radiator or detach it from the wall or its mounting elements, which could cause serious injury.

Also, to avoid such injuries, periodically make sure the radiator is always well anchored to the wall.

Never attempt to alter this product, paint it or apply stickers. This would void the warranty and could cause product malfunction or injury.



### **1.1 CLEANING THE RADIATOR**

For your safety, before any maintenance, disconnect power to your appliance before cleaning it.

Perform cleaning with the radiator off and cold.

For the heating body, do not use abrasive or corrosive products, for instance use soapy water and rub with a soft cloth.

To clean the plastic part of the thermostat, use only a dry cloth and avoid contact with chemicals or alcohol.

## 2. RANGE, DIMENSIONS AND FEATURES

eGarda / eGarda-N	Power W	Width mm	Height mm	Depth mm	Net Weight Kg
1500 W	1500	340	1877	95	17,5
2000 W	2000	500	1877	95	25,5

Mains voltage	230V AC 50 Hz
Insulation class	Class II
Water protection rating	IP24
Operating temperature	0 - 50°C
Storage temperature	-20 - 70°C
Operating humidity	0-85% without condensate
Control	Proportional and Integral
Temperature resolution	0.5°C, Digital
Activation of safety thermostat	100°C
Temperature range	5-30°C
Temperature resolution	Displayed at 0.1°C
Power consumption in stand-by	< 0.5 W
Radio Frequency band	868,3 Mhz
Max RF trasmitted power	3 dbm at 863.300 Mhz

## 3. ELECTRICAL CONNECTIONS



### IMPORTANT

When installing or servicing, make sure the radiator is unplugged. Keep the radiator unplugged until installation is completed and the unit is properly closed. After installation or maintenance make sure the unit is well secured to the wall.

The radiator can only be connected to a 230 VAC power supply.

Follow the colours:

Brown	Live
Grey or Blue	Neutral
Black	Pilot wire



### CAUTION

The black "pilot wire" cable is only for radiators installed in France, the safety rules impose to insulate it. Ground connection is prohibited. Do not connect the pilot wire (black) to the ground.

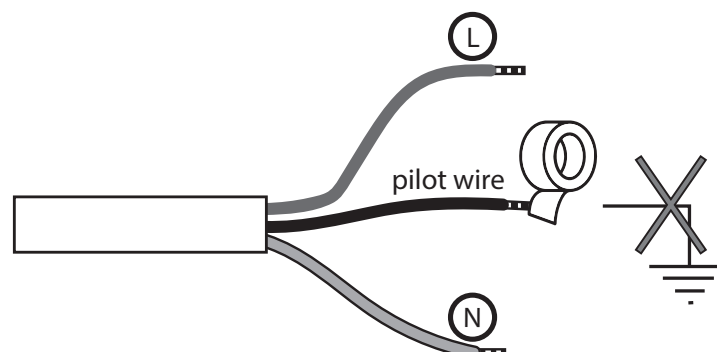

A multi-pole cut-out device is obligatory. The gap between all the contacts must be at least 3 mm. The circuits powering electrical appliances must be protected by a high sensitivity differential protection device.

The power cord must be connected to the mains using a connection box necessarily located at least 25 cm from the ground, without the use of an electrical plug. Never insert metal objects into the unit.

If the power cord is damaged it must be replaced by the manufacturer, its after-sales service or similarly qualified personnel to avoid any hazard.

### 3.1 SPECIFICATIONS FOR INSTALLATION IN THE BATHROOM

Installation must comply with standard and installation regulations in force.

The radiator is class II and has IP24 protection class.

In the bathroom, it can be installed in areas 2 and 3 (see figure 1) on condition that the control devices are not within reach of people using the shower or bathtub.

It must not be connected to the earth terminal.



**In the bathroom, protect the power line with a 30 mA high sensitivity differential device. Install a multi-pole circuit breaker: the gap between the contacts must be at least 3 mm. mm.**

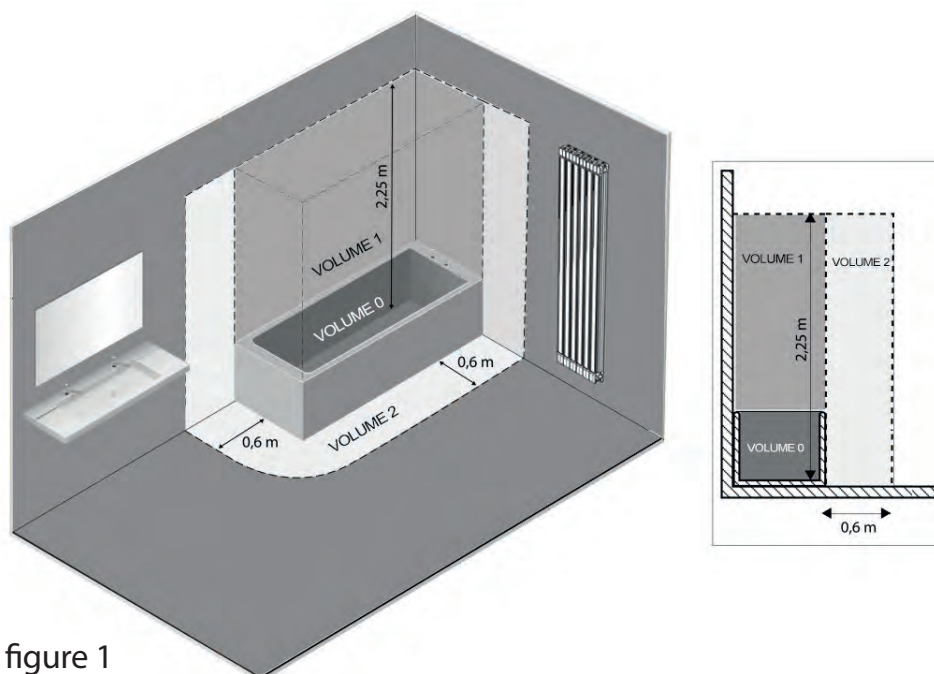

figure 1

## 4. INSTALLING THE APPLIANCE

To obtain the best heat output and comfort from your appliance, we recommend installing the radiator near areas with high heat dispersion in the room to be heated, whenever possible

The radiator must not be installed in a niche or beneath a power outlet. Curtains, furniture or other objects that might prevent the proper distribution of heat should be at a minimum distance of 50 cm from the front of the radiator.

- There should be a minimum distance of at least 15 cm between the lower edge of the radiator and the ground.
- There should be a minimum distance of 30 cm between the upper edge of the radiator and any shelf placed above it.
- There should be a minimum distance of at least 20 cm between the side of the radiator and the wall.

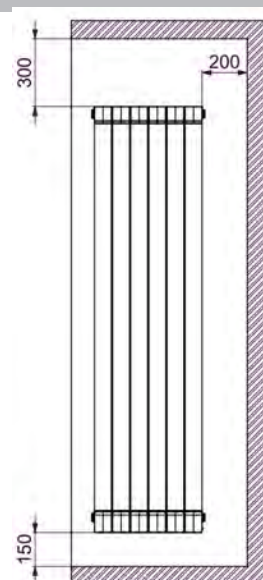

**Tips for handling the radiator during installation:**  
**The following images will show you how to handle the radiator during installation.**

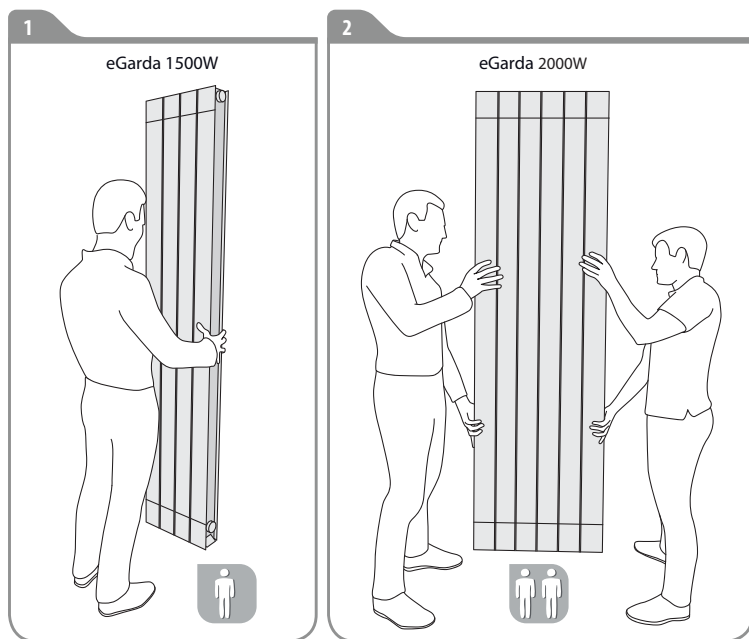

#### 4.1 RADIATOR WALL MOUNTING

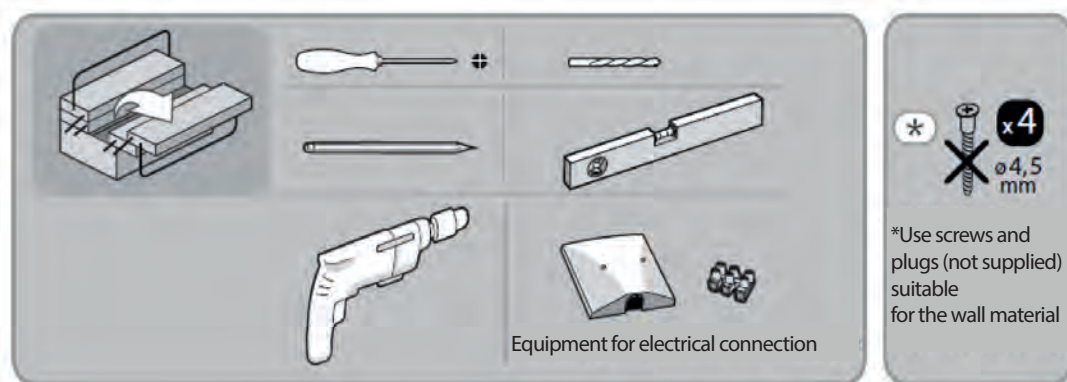

The radiator must be secured to the wall using the mounts (hooks) supplied with the appliance. The fastening system is composed of:

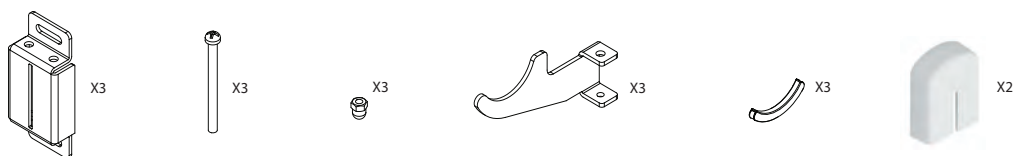

Choose where to place the radiator, see sections:

1. Warnings and 3.1 Specifications for installation in the bathroom.

2. Prepare the wall mounting elements in accordance with the positions in figure:

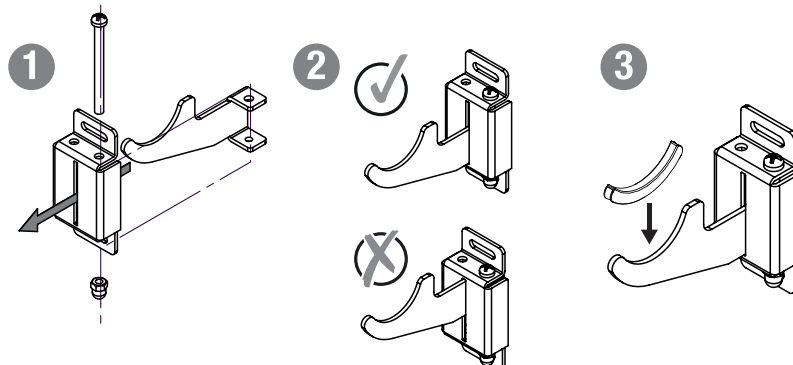



3. Using a pencil, mark the position of the 6 holes to determine the position of plugs and screws as shown in the figure.

"L" corresponds to the distance shown in the table.  
All dimensions are in millimetres.

	Power / Number of elements	
	1500W / 4	2000W / 6
L (mm)	160	320

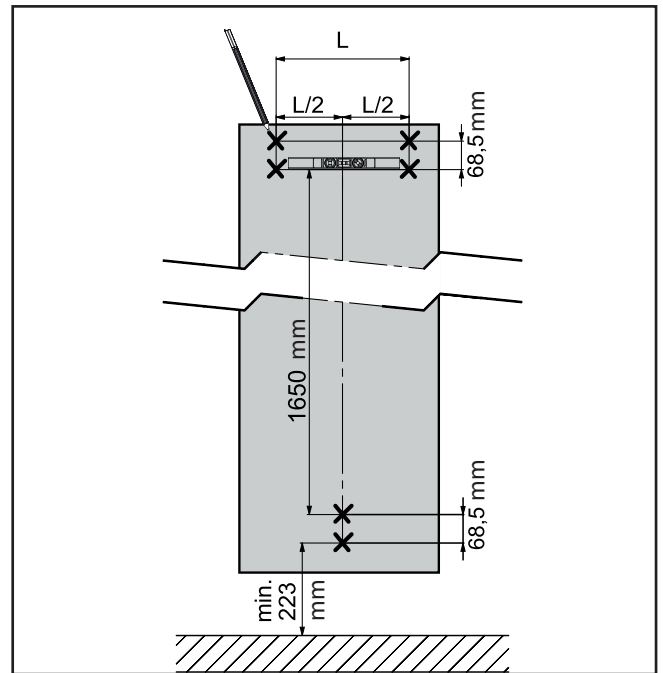

4. Depending on the type of wall material, choose an appropriate mounting method. Drill the wall according to the 6 marks previously drawn. Insert 6 plugs (suitable for the wall material - not supplied) into the holes.

Note: The upper hooks should be installed with cavity facing upwards while the lower hook is to be installed with cavity facing downwards.

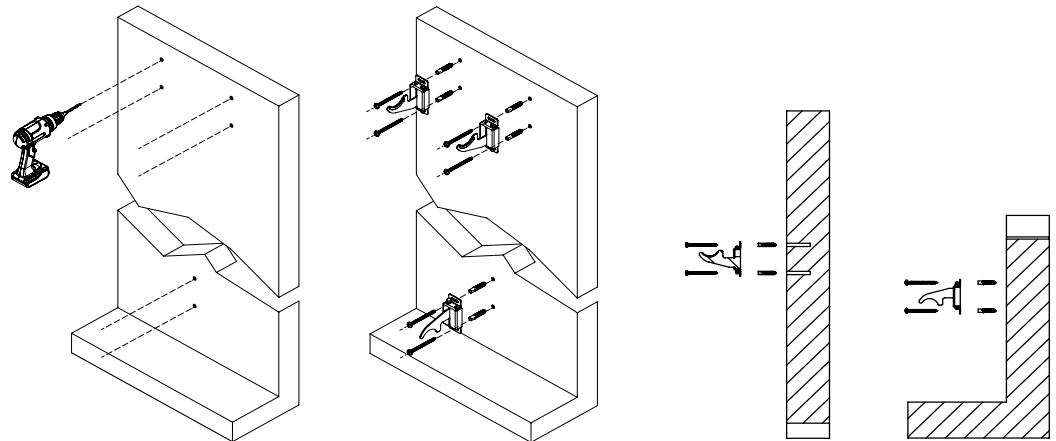

5. Put the radiator in place, making sure the hooks are secured to prevent movement of the radiator:

6. Using a screwdriver, adjust and secure the radiator. Turn the screw of the lower hook counter-clockwise until the radiator is secured.

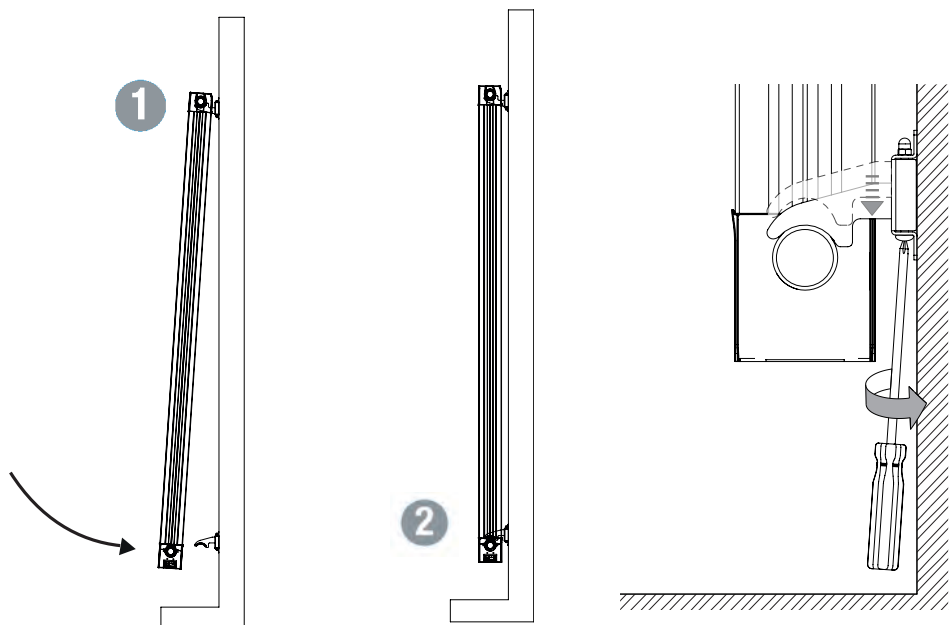

7. Otherwise, also turn the screw of the upper hooks until the radiator is completely secured.

8. Complete the installation by placing the finishing caps on the upper hooks

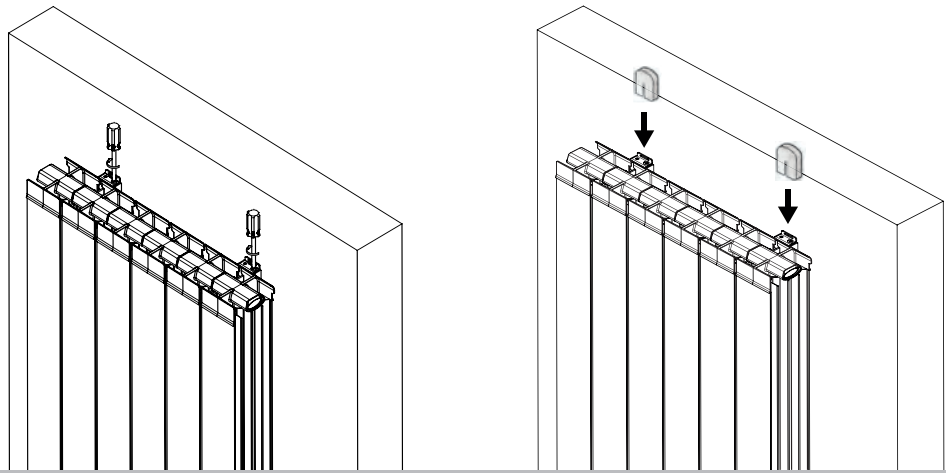

## 5. WARRANTY

The radiator is guaranteed 2 years from the date of purchase against manufacturing defects: 2 years for the thermostat and 5 years for the aluminium body.

The warranty will be taken into consideration on presentation of the dated invoice.

The installation must comply with applicable standards and regulations.

Wear parts, expendable materials and accessories are excluded from the warranty as well as any breaking due to unauthorised transport and disassembling

## 6. ENVIRONMENT



The symbol on the appliance indicates separate collection of electrical and electronic appliances.

Electrical products should not be disposed of with household waste. They should be recycled at specific collection centres. Consult your local authorities or your dealer for advice on recycling. Packages should be recycled at specific collection centres.



**Improper disposal of electrical appliances may involve penalties.**

## 7. RADIATOR USE

The radiator is remotely programmable by means of a remote control. The buttons on the radiator enable on/off functions and pairing with the remote control.

The remote control is already paired with the radiator.



With the remote control you can:

- Change/set room temperature
- Choose a program
- Change mode
- Display energy consumption
- Display status information: heating, window detection, locked display.

Button for remote control pairing

On/off button

indicator light (red/green/yellow) \*



Green LED	Steady on	Radiator is in standby
	Flashing	Radiator is in standby and a pilot wire is present
Yellow LED	Steady on	Radiator is heating
	Flashing	Radiator is heating and a pilot wire is present
Red/green LED	Flashing	Pairing of radiator in progress
Red LED	Steady on	Radiator is not paired
	Flashing	Problem (see section 9)

## 7.1 DESCRIPTION OF THE REMOTE CONTROL AND ITS FUNCTIONS

### a. Remote control keys:

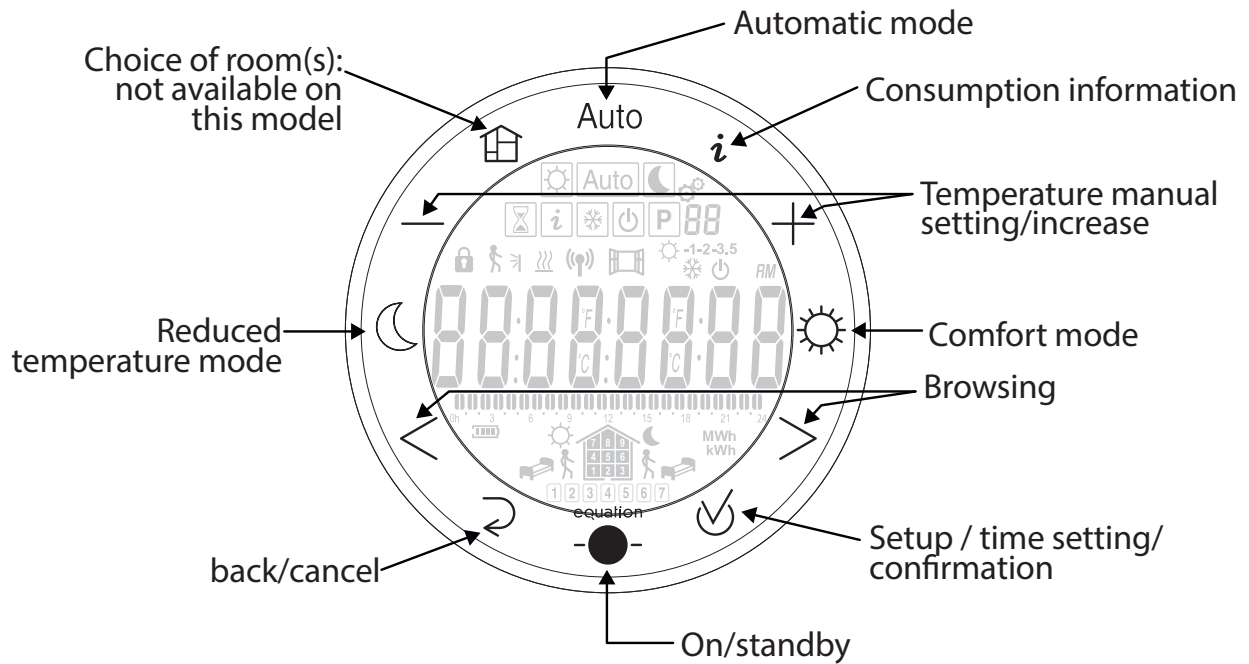



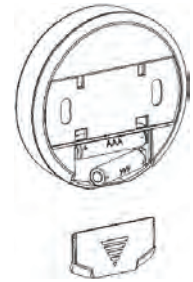



The programmer power supply is provided by two 1.5V AAA batteries (LR03 type) supplied with the remote control. They should be placed in the rear part of the programmer!

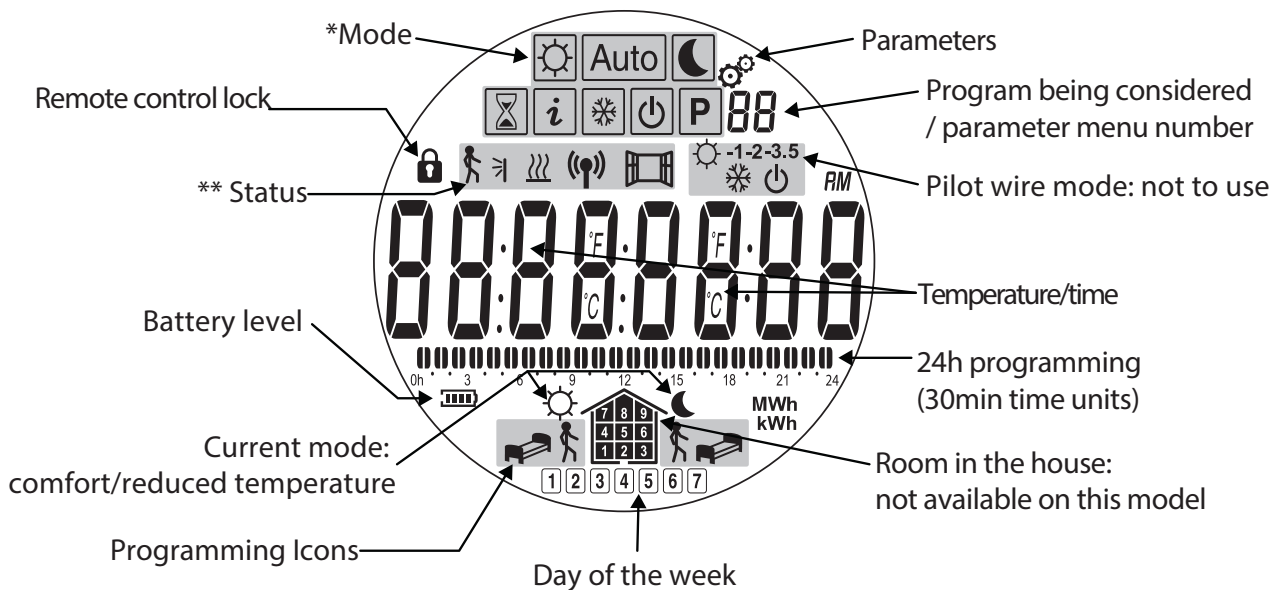





When the batteries are at the end of their service life, the backlighting is reduced to save energy and the low battery icon flashes

### b. Icons:







LCD Icon	Operating mode	
	Comfort	8.1.2 pag 38
	Reduced temperature (Eco)	8.1.3 pag 38
<b>Auto</b>	Automatic (execution of a program)	8.1.4 pag 39
<b>P</b>	Program selection mode	8.1.5 pag 39
	Anti-freeze mode with/without timer	8.1.6 pag 44
	Timer mode	8.1.7 pag 44
	System total power-off	8.1.8 pag 45
<b>i</b>	Information	8.1.9 pag 45

LCD Icon	Status description	
	Sending/receiving radio-frequency signals	
	Detection of an open window	See 8.3.2
	Presence detection	Option not available on this model
	Heating start	See 8.3.2

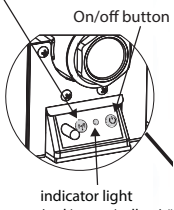
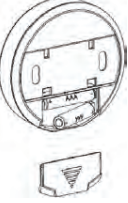
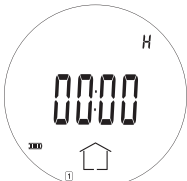
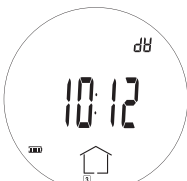
## 7.2 I SET UP MY FIRST RADIATOR

Each radiator is equipped with a radio remote control already paired with the radiator.

 <p>Button for remote control pairing</p> <p>On/off button</p> <p>indicator light (red/green/yellow) *</p>	<ol style="list-style-type: none"> <li>1. Switch on the radiator, light is on.</li> </ol>
	<ol style="list-style-type: none"> <li>2. Insert the batteries into the remote control, the remote is turned on.</li> </ol>
	<ol style="list-style-type: none"> <li>3. Time setting: The number of hours is flashing: change the values using the + - keys. Use the &lt; &gt; arrows to set the minutes and then the + - keys to adjust the value. Confirm with the key ✓</li> </ol>
	<ol style="list-style-type: none"> <li>4. Select the day of the week from 1 to 7 (1=Monday, .. 7= Sunday) using the &lt;&gt; arrows, and confirm with the key ✓</li> </ol>

	<p>5. DATE is displayed, press confirm ✓ to edit.</p>
	<p>6. Select the day and month with the &lt; &gt; arrows - Change values with the + - keys - Confirm with the key ✓</p>
	<p>7. Set the year - Use the + - keys to set the year - Confirm using the key ✓</p>

SAVE is displayed. The settings are saved.



Turn off the remote control with the key -●-. Your radiator is set to comfort mode.

## 8. ADJUSTMENT AND PROGRAMMING

### 8.1 DESCRIPTION OF THE OPERATING MODE







#### 8.1.1 DISPLAYING THE STATUS OF THE RADIATOR

This procedure allows you to view the ambient temperature value, the time, the current mode and its temperature set-point as well as the selected options.

<p>1. Turn on the remote control by pressing the key -●-.</p> <p>The temperature measured by the remote control sensor and the time are displayed.</p> <p>(The radiator sensor temperature can be viewed in 8.3).</p> <p>The active mode is displayed on the upper part of the display, comfort mode in the figure </p>	
<p>2. Press confirm ✓ to view the set-point temperature associated with the current mode. To change the set-point temperature or change the mode, see sections 8.1.2 to 8.2</p>	





8.1.2 COMFORT MODE 

The comfort mode allows you to set a constant ambient temperature in the room(s) when you are at home.

<p>1. Turn on the remote control by pressing the key .</p>	
<p>2. Select comfort mode by pressing the key .</p>	
<p>3. Adjust the temperature with the + - keys if necessary</p>	
<p>4. Confirm with the key . The comfort mode is programmed.</p>	

8.1.3 REDUCED TEMPERATURE MODE 

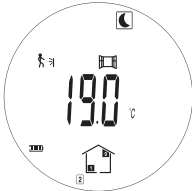
The reduced temperature mode allows you to decrease the ambient temperature in the room(s) when you are not at home or at night for example.



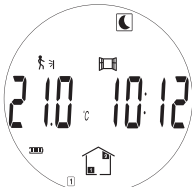

<p>1. Turn on the remote control by pressing the key .</p>	
<p>2. Select REDUCED mode by pressing the key .</p>	
<p>3. Adjust the temperature with the + - keys if necessary</p>	

<p>4. Confirm with the key  . The reduced mode is programmed.</p>	
--	---

### 8.1.4 AUTOMATIC MODE

The automatic mode (AUTO) is recommended to optimise energy consumption and maximise comfort based on your habits also reducing the use of the remote control.

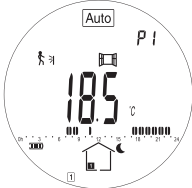

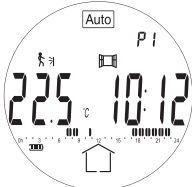
The automatic mode allows you to follow the set-point temperature for comfort and reduced temperature modes based on the current time and selected program (see section 8.1.5 to choose or create a program).

<p>1. Turn on the remote control by pressing the key  .</p>	
<p>2. Select AUTO mode by pressing the key  . NB: To change the program selection (P1-P9, U1-U4), see section 8.1.5 after confirming the automatic mode.</p>	
<p>3. Confirm with the key  . The Automatic mode is programmed.</p>	

### 8.1.5 LINKING A PROGRAM WITH AUTOMATIC MODE (PROGRAMMING)

You can link the program most suited to your habits with the automatic mode AUTO, using one of the 9 preset programs P1-P9 or one of the 4 programs you can create .

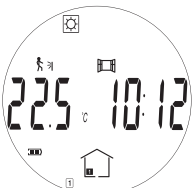
The purpose of the program is to automatically switch between comfort and reduced temperature modes according to when you are present in the relevant room(s)

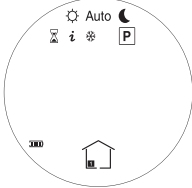
<p>1. Turn on the remote control by pressing the key  .</p>	
<p>2. Select <b>P</b> pressing the keys &lt; or &gt; . Confirm with the key  .</p>	

3. The program flashes. Choose program P1-P9, U1-U4 with the + keys.  
 You can view the different days (1÷7) of each program using the keys <>.  
 Then confirm with the key  $\checkmark$ .

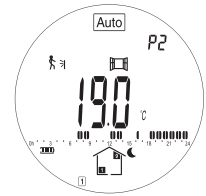

4. The program has been assigned

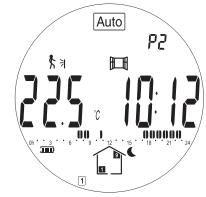

8.1.5.A FACTORY PRE-SET PROGRAMS P1÷P9

To choose the program most suited to your habits, see the factory pre-set programs below:

- P1: Morning, Evening and Weekend
- P2: Morning, Midday, Evening and Weekend
- P3: Week and Weekend
- P4: Evening and Weekend
- P5: Morning, Evening
- P6: Morning, Evening and Weekend
- P7: Week day
- P8: Week day and Saturday HH
- P9: Weekend

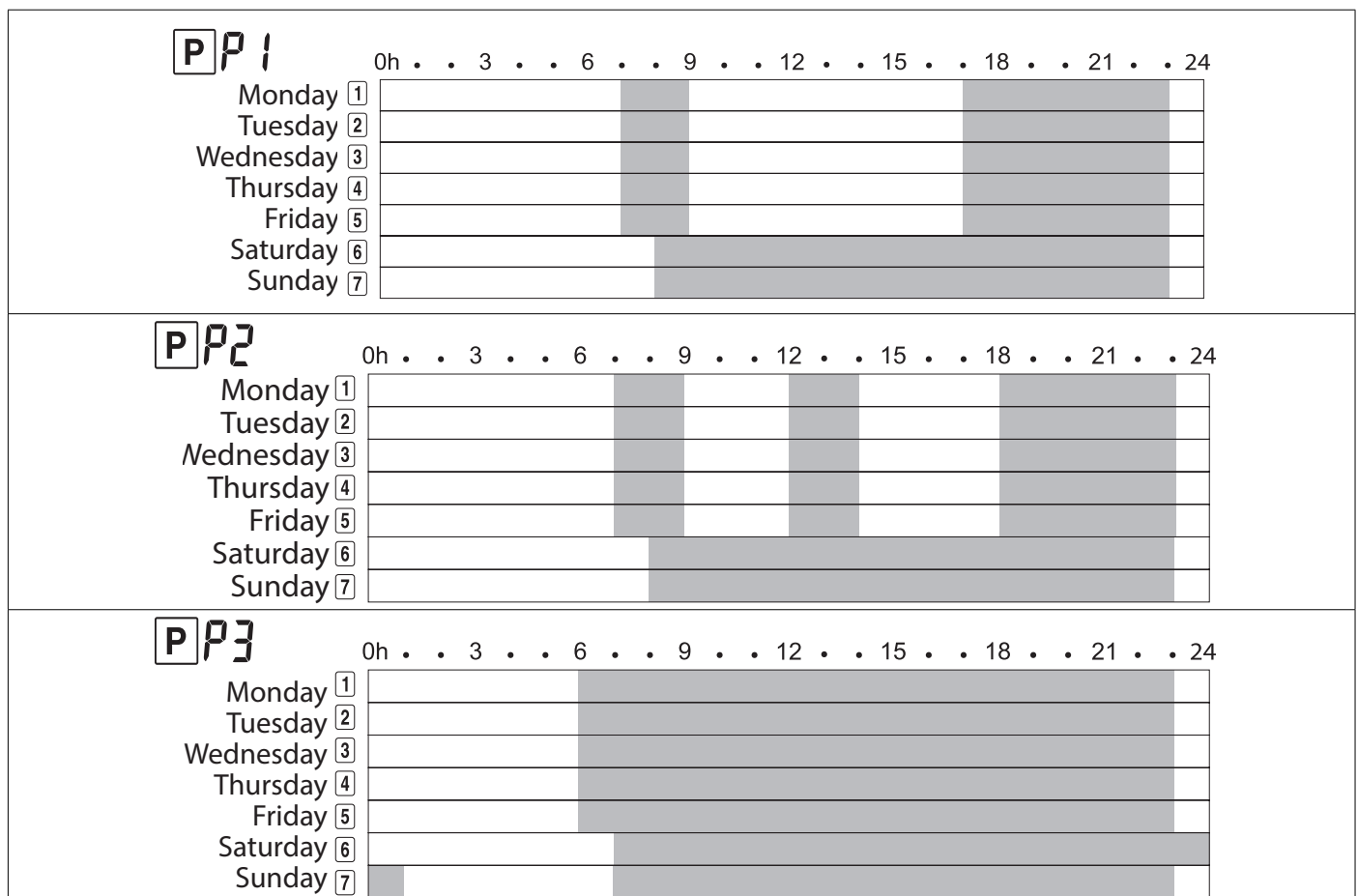



**P P4**

0h . . 3 . . 6 . . 9 . . 12 . . 15 . . 18 . . 21 . . 24

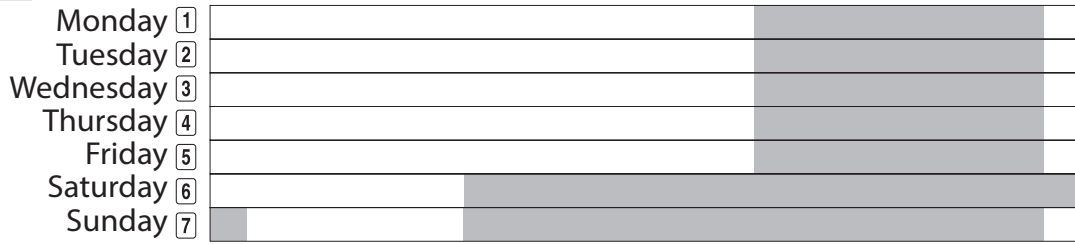

**P P5**

0h . . 3 . . 6 . . 9 . . 12 . . 15 . . 18 . . 21 . . 24

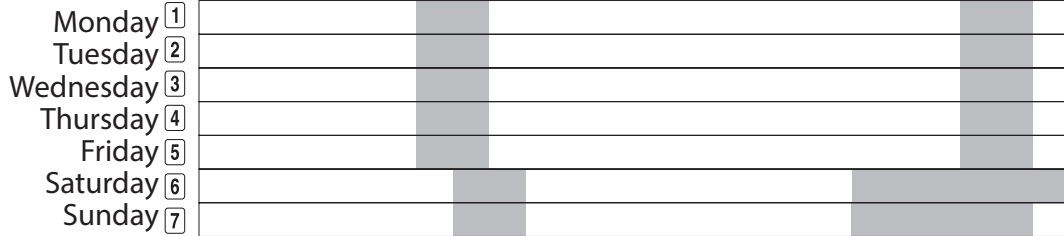

**P P6**

0h . . 3 . . 6 . . 9 . . 12 . . 15 . . 18 . . 21 . . 24

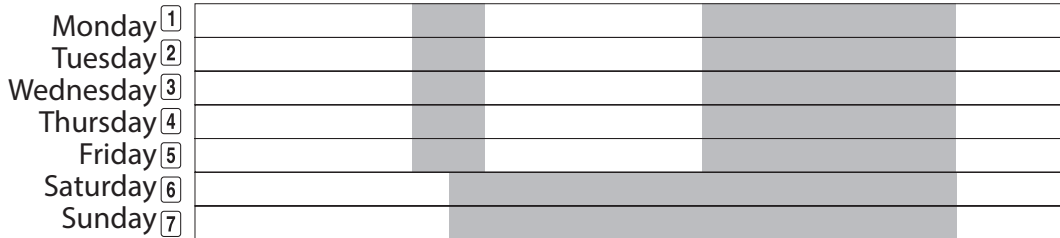

**P P7**

0h . . 3 . . 6 . . 9 . . 12 . . 15 . . 18 . . 21 . . 24

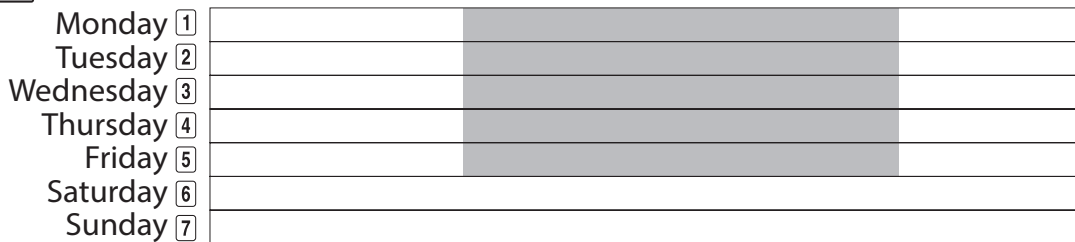

**P P8**

0h . . 3 . . 6 . . 9 . . 12 . . 15 . . 18 . . 21 . . 24

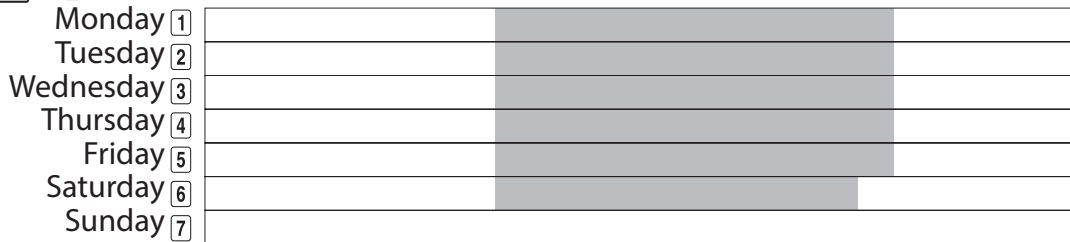

**P P9**

0h . . 3 . . 6 . . 9 . . 12 . . 15 . . 18 . . 21 . . 24

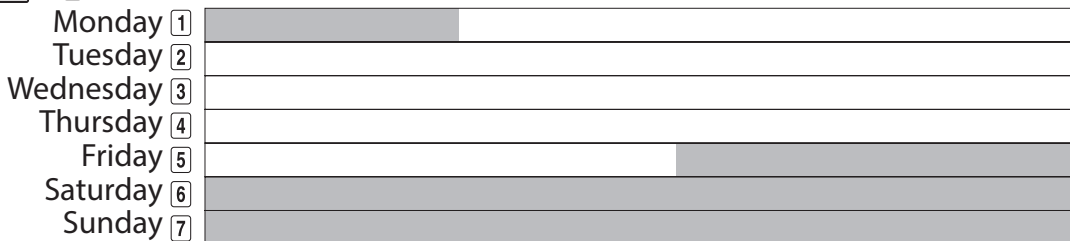

## 8.1.5.B | CUSTOMISE MY PROGRAM

This option gives you the opportunity to customise programming of the automatic mode AUTO in case the pre-set programs do not suit you.

The creation of a program is only possible using a master remote control. When “room” remote controls are installed, they automatically retrieve user programs defined on the master remote control. Any change in a program will require its complete redesign.

The procedure is the same as for its creation, you will rewrite over the old program.

NOTE: You can write the names of your programs in the specific space. It is advisable to use a pencil that can be erased to create or change the names of the programs as many times as desired.

table A.

	Icon	Modo in cui si pone il radiatore	
Wake up		Comfort	
Return to home		Comfort	
Leave home		Reduced	
Sleep		Reduced	

Programming:

1. Repeat steps 1 to 2 of section 8.1.5 then select a program U1 to U4 with the + - keys. You can view the different days(1÷7) of each program using the <> keys.	
2. To edit the program, press the confirm key ✓. The Monday program setup will start.	
3. Choose the scheduled time for wake up with the + - keys then confirm with the key ✓.	
4. Set the desired sequence for each hour of the day until completing the full 24-hour arc. See Table A. With the < and > keys choose the option you want and confirm it with the ✓ key. With the + and - keys select the period of time for the status you want (comfort o reduces).	
5. You can copy the program from one day to another. After programming the first day, COPY YES is displayed and the reference day appears 1 2 3 4 5 6 7. Confirm with the key ✓. There will also be a request to copy for the next day 1 2 3 4 5 6 7. And so on all the following days. In case of a mistake, click ↵ to cancel the copy of the program. If you do not want to copy/if you want to stop copying the program while COPY YES is displayed, press + or - to display COPY NO, then confirm with the key ✓.	

6. If you have not copied the program, the next day is displayed. Edit the program by repeating step 4.

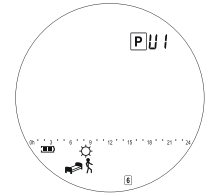

7. When you have finished editing the Sunday program, SAVE appears. The automatic mode AUTO and the edited program are enabled



PU1 \_\_\_\_\_

PU2 \_\_\_\_\_

PU3 \_\_\_\_\_

PU4 \_\_\_\_\_

**PU1** 0h . . . 3 . . . 6 . . . 9 . . . 12 . . . 15 . . . 18 . . . 21 . . . 24

1	Monday
2	Tuesday
3	Wednesday
4	Thursday
5	Friday
6	Saturday
7	Sunday

**PU2** 0h . . . 3 . . . 6 . . . 9 . . . 12 . . . 15 . . . 18 . . . 21 . . . 24

1	Monday
2	Tuesday
3	Wednesday
4	Thursday
5	Friday
6	Saturday
7	Sunday

**PU3** 0h . . . 3 . . . 6 . . . 9 . . . 12 . . . 15 . . . 18 . . . 21 . . . 24

1	Monday
2	Tuesday
3	Wednesday
4	Thursday
5	Friday
6	Saturday
7	Sunday









**PU4** 0h . . . 3 . . . 6 . . . 9 . . . 12 . . . 15 . . . 18 . . . 21 . . . 24

1	Monday
2	Tuesday
3	Wednesday
4	Thursday
5	Friday
6	Saturday
7	Sunday

### 8.1.6 ANTI-FREEZE MODE

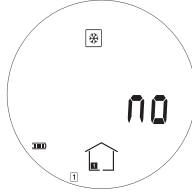

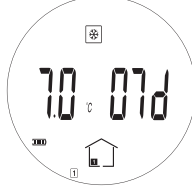

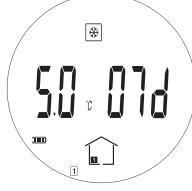
The anti-freeze mode allows you to maintain a temperature adjustable between 3 and 10°C during a prolonged absence. You have the possibility of limiting or not limiting the time of the anti-freeze mode.



Once the time has elapsed, the selected room will go back to the previous mode.

<p>1. Turn on the remote control by pressing the key .</p>							
<p>2. Select the anti-freeze mode using the &lt;&gt; keys. Then confirm with  . On display "NO" flashes. If you confirm with the  Ket the anti-freeze mode it will be confirmed until a new status is set.</p>							
<p>3. If you use + and - keys, the time flashes and you can set it, use the + - keys, then confirm with  . These are the available setting time-units:</p> <table border="1" data-bbox="167 862 869 985"> <thead> <tr> <th>Periods</th> <th>Time-unit</th> </tr> </thead> <tbody> <tr> <td>1 to 44 days</td> <td>1 day</td> </tr> <tr> <td>No</td> <td>No timer</td> </tr> </tbody> </table>	Periods	Time-unit	1 to 44 days	1 day	No	No timer	
Periods	Time-unit						
1 to 44 days	1 day						
No	No timer						
<p>4. The temperature flashes. To adjust it, use the + - keys, then confirm  . The count starts and the snowflake symbol flashes for the set time</p>							

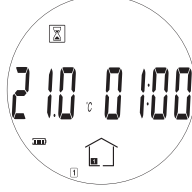
### 8.1.7 TIMER MODE

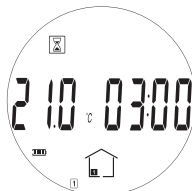
The timer mode allows you to override the current mode and to set a time and a temperature value. Once the time has elapsed, the radiator will go back to the previous mode.

<p>1. Turn on the remote control by pressing the key .</p>							
<p>2. If the remote control is in automatic mode AUTO press the + key, otherwise, select the TIMER mode using the &lt;&gt; keys. Then confirm with  .</p>							
<p>3. The time flashes. To adjust it, use the + - keys, then confirm with  . These are the available setting time-units:</p> <table border="1" data-bbox="167 1971 662 2094"> <thead> <tr> <th>Periods</th> <th>Time-unit</th> </tr> </thead> <tbody> <tr> <td>1 to 24 hours</td> <td>1 hour</td> </tr> <tr> <td>1 to 44 days</td> <td>1 day</td> </tr> </tbody> </table>	Periods	Time-unit	1 to 24 hours	1 hour	1 to 44 days	1 day	
Periods	Time-unit						
1 to 24 hours	1 hour						
1 to 44 days	1 day						

4. The temperature flashes. To adjust it, use the + - keys, then confirm with  .  
The count starts and the hourglass symbol  flashes for the set time.



### 8.1.8 POWER OFF MODE

For regulatory reasons, the radiator can be turned off using the switch on the side unit only.

For the same reasons, the radiator can be turned back on using the switch on the side unit only.

When a radiator is turned on again, all the radiators that are on in the room will switch to



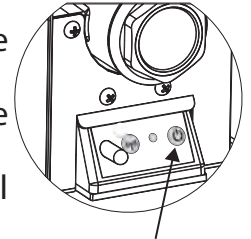

comfort mode

NOTE: When a radiator is in standby, RF communications remain activated. Be careful, if you disconnect the power supply to a radiator, this can make all the radiators in the room inoperative.



### 8.1.9 INFORMATION MENU







The information menu enables you to view the temperature and energy consumption per day, per month, per year or total.





<p>1. Turn on the remote control by pressing the key .</p>	
<p>2. Select the  mode by pressing the &lt; &gt; keys. Confirm with .</p>	
<p>3. View the different screens using the + - keys:</p> <ul style="list-style-type: none"> <li>- temperature</li> <li>- daily consumption</li> <li>- weekly consumption</li> <li>- monthly consumption</li> <li>- yearly consumption</li> <li>- total consumption</li> </ul>	
<p>4. To exit the information menu, press the key  or set the remote control to standby mode by pressing the key .</p>	

The complete information menu is shown in the following table:

01		Room temperature	21.0 °C
02	Energy consumption kWh	of the day	d 0000
03		of previous day	d-1 0000
04		of current week	W 0000
05		of previous week	W-1 0000
06		of current month	JAn 0000
07		of last 11 months	FEB 0000
08			Mar 0000
09			APr 0000
10			May 0000
11			Jun 0000
12			Jul 0000
13			AUG 0000
14			SEP 0000
15			Oct 0000
16			Nov 0000
17			Dec 0000
18		of current year	Y 0000
19		of previous 4 years	Y-1 0000
20			Y-2 0000
21			Y-3 0000
22			Y-4 000000
23		since radiator commissioning	To 000000

## 8.2 TIME AND DATE SETTING

<p>1. Turn on the remote control by pressing the key .</p>	
<p>2. Access the date and time edit menu by pressing the confirm key for 3 seconds .</p>	
<p>3. Time setting The number of hours is flashing: change the values using the + - keys. Use the &lt;&gt; arrows to set the minutes and then the keys to adjust the value / Confirm with the key .</p>	

<p><b>4. Date setting</b> Choose a day of the week from 1 to 7 (1=Monday, ...7=Sunday) with the &lt; &gt; arrows. Confirm with the key ✓.</p>	
<p><b>5. DATE is displayed, press ✓ to edit.</b></p>	
<p><b>6. Select the day and month with the &lt; &gt; arrows. Change values with the + - keys. Confirm with the key ✓.</b></p>	
<p><b>7. Year setting.</b> Use the + - keys to set the year. Confirm using the key ✓. SAVE is displayed. The settings are saved.</p>	

### 8.3 GENERAL SETTINGS

#### 8.3.1 USER PARAMETER LIST

This menu allows you to choose your user preferences and enable or disable certain options (the modification procedure is explained in section 8.3.3).

N°	Function	Visualization and possible choices	
01	Language: French or English	LANG FRA	LANG ENG
02	Degrees: Celsius or Fahrenheit	deG CEL	deG CEL
03	Time format	1005 24h	1005 12h
04	Automatic change of summer / winter time	Dst YES	Dst NO
05	Calibration of the remote control temperature sensor	AirC no	AirC YES
06	Calibration of the radiator temperature sensor	radC no	radC YES
07	Enable Intelligent Temperature Control System.	itCS no	itCS YES
08	Enable open window detection. The window detection is enabled in the entire room.	Win YES	Win no
09	Presence detection (function not available on this model)	MiC YES	MiC no
10	Reset remote control *	Clr ALL	---
11	Software version installed	Rond ...	---
12	House pairing	rfHOME	---
13	Room pairing (function not available on this model)	rfroom	---
14	Delete room *	Erase ro	---
15	Remote control master/room choice (function not available on this model) *	Master	room
16	End (exit from the user parameters menu)	End	---

\*For menus 10,14,15, press for a long time (10 seconds) to confirm deletion.

If the remote control setting (parameter 10) is cleared by mistake, it will be necessary pairing the radiator, in this case contact the after-sales service.

#### **Temperature sensor calibration ( sub-menu 06).**

Temperature sensor is present in the lower part of the radiator.

The radiator is controlled by means of their own sensor.

If there is a difference between the perceived temperature, the set-point and the radiator temperatures, you can adjust the radiator temperature sensors by + or - 5°C.

These potential differences may be due to the room lay-out, wall insulation, air flow or remote control exposure to direct sunlight.

Caution: All temperature checks must be carried out with a radiator turned on for at least 6 hours.

For temperature calibration follow the steps below:

1. Turn on the radiator in the Confort mode and wait at least 6 hours
2. If when the room is warm the radiator is still heating up beyond the set point or if the radiator stops before reaching that set point, put a thermometer in the center of the room at about 1,5 m off the floor without manipulating it for at least 15 minutes. Then compare the temperature read by the thermometer and the one read by the radiator.
3. If a difference between the two temperatures is detected, it is necessary to proceed with the calibration of the temperature read by the radiator (parameter 06): enter in the menu 06 and activate the radC function modifying the parameter according to the difference detected.

e.g. 01: The set temperature is 20°C, and the temperature read by the thermometer in the room is 22°C. In this case it is necessary to modify the temperature read by the sensor increasing it by 2°C to let the radiator stops at the right temperature.

e.g. 02: The set temperature is 20°C, and the temperature read by the thermometer in the room is 18°C. In this case it is necessary to modify the temperature read by the sensor decreasing it by 2°C to let the radiator continue to heat till the set point.

At the end of the operation remember to put the radiator in the desired operating mode (Comfort, Auto, Reduced, etc.).

#### **“ITCS” Function (sub-menu 07).**

The intelligent temperature control system (ITCS) will activate your system in advance (2 hours maximum) to make sure you have the desired temperature at the set time in automatic mode (AUTO).

#### **Detection of open windows (sun-menu 08).**

This icon appears if the open window detection is enabled.

Electronic systems can interpret if windows have been opened. In this case, the radiator turns off after 30 minutes.

The icon flashes when an open window is detected. The window detection is enabled in all modes.

In case of a remarkable variation in temperature (> 5°C) requested by the user, detection may be active.

Please Note: We do not recommend the use of the “open window” function if the radiator is installed in a corridor or near the entrance doors.

#### **Lock/unlock the remote control**

To lock or unlock the remote control, simultaneously press the confirm key  and the “-” key.

The symbol  appears or disappears on the remote control display.











#### **Heating**

The symbol  is displayed for the total duration of the heating cycle.

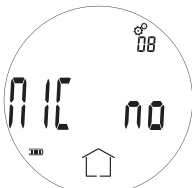

### 8.3.3 USER PARAMETER EDITING

To edit a user parameter (see section 8.3.1), simply follow these steps:

<p>1. Turn on the remote control by pressing the key .</p>	
<p>2. Enter the user preferences menu by pressing Confirm for <u>6 seconds</u> .</p>	
<p>3. Use the &lt; &gt; arrows to scroll through the 14 sub-menus and then confirm pressing .</p>	
<p>4. To edit a sub-menu: use the + - keys to change the value and then confirm with the key .</p>	
<p>5. To exit the menu: Go to sub-menu 16 "End" and then confirm with the key .</p> <p>Otherwise turn off the remote control with the key .</p>	

## 9. TROUBLESHOOTING

In case of failure, do not use the appliance and disconnect it from the power supply.

For repair, do not open the radiator, contact only authorised technicians allowed to work on this type of product.

If the power cord is damaged it must be replaced by the manufacturer, its after-sales service or similarly qualified personnel to avoid any hazard.

The manufacturer is not liable for any damage to people, animals and things deriving from improper handling or work on the radiator.

Problems	Possible cause	Solution
The remote display is control frozen The keys are not working	The remote control is locked	Unlock the remote control (see 8.3.2)
The radiator does not heat up. The LED on the radiator control unit is red and flashes once every 5 seconds. The remote control displays the code "E1"	Temperature sensor disconnected	Contact the after-sales service for repair
The radiator does not heat up. The LED on the radiator control unit is red and flashes twice every 5 seconds. The remote control displays the code "E2"	Temperature sensor shorted	Contact the after-sales service for repair
The radiator does not heat up. The LED on the radiator control unit is red and flashes three times every 5 seconds. The remote control displays the code "E3"	Abnormal high temperature of sensor ( $T^{\circ} > 50^{\circ}\text{C}$ )	Make sure you do not have any object that could disturb the sensor located at the bottom right-hand side of the radiator
The radiator does not heat up. The LED on the radiator control unit is red and not flashing	The radiator is not paired	Contact the after-sales service
The digital thermostat displays the code "Err rF"	Communication error	Verify that the radiator is ON. if the problem persist please contact the after-sales service
The wall over the radiator gets dirty	Presence of dust and / or smoke in the room. Heat-sensitive wall paint.	Avoid smoking in the room, keep the radiator clean, choose a wall paint suitable to hot temperatures.
There is no correspondence between the room temperature and the temperature set on the radiator	The radiator and its probes are in a bad position to read the room temperature.	Calibrate radiator as per paragraph 8.3.2
The radiator is always on and the room does not reach the set temperature	The radiator is undersized with respect to the room	Change the radiator or add another one
The radiator is always on	The sensor probes always detect a temperature too low	Verify that the radiator is not in a location subject to cold air currents.
The radiator surface is very hot.	The radiator reaches high temperatures but with respect to product safety standards	-----

**10. INFORMATION REQUIREMENTS ACCORDING COMMISSION REGULATION (UE) 2015/1188 OF 28 APRIL 2015**

Model identifier(s): <b>eGarda/ eGarda-N 1500W / 2000W</b>					
Item	Symbol	Value	Unit	Value	Unit
<b>Heat Output</b>				<b>Type of heat output/room temperature control</b>	
Nominal heat output	P <sub>nom</sub>	1,5/2,0	kW	single stage heat output and no room temperature control	No
Minimum heat output (indicative)	P <sub>min</sub>	n.d.	kW	Two or more manual stages, no room temperature control	No
Maximum continuous heat output	P <sub>max,c</sub>	1,5/2,0	kW	with mechanic thermostat room temperature control	No
<b>Auxiliary electricity consumption</b>				with electronic room temperature control with electronic room temperature control	
At nominal heat output	e <sub>lmax</sub>	1,5/2,0	kW	electronic room temperature control plus day timer	No
At minimum heat output	e <sub>lmin</sub>	n.d.	kW	electronic room temperature control plus week timer	yes
In standby mode	e <sub>lSB</sub>	< 0,5	W	<b>Other control options</b>	
				room temperature control, with presence detection	No
				room temperature control, with open window detection	yes
				with distance control option	No
				with adaptive start control	yes
				with working time limitation	No
				with black bulb sensor	No
Contact details	Fondital Spa Via Cerreto,40 25079 Vobarno (Brescia)				

EU DECLARATION OF CONFORMITY

Radio equipment: **electric radiator eGarda / eGarda-N**

Name and address of the manufacturer or his authorised representative:

**Fondital S.p.A.**

25079 VOBARNO (Brescia) Italy - Via Cerreto, 40

This declaration of conformity is issued under the sole responsibility of the manufacturer.

Object of the declaration: **electric radiator model eGarda / eGarda-N**

The object of the declaration described above is in conformity with the relevant Union harmonisation legislation:

**Directive 2014/53/EU**

**Directive 2011/65/EU.**

References to the relevant harmonised standards used:

**ETSI EN 300 220-2 V3.1.1**

Accessories which allow the radio equipment to operate as intended and covered by the EU declaration of conformity:

**Radio remote control**

**Fondital Spa**

In the Direction's stead

The manager of Technical Office

eng. Roberto Cavallini

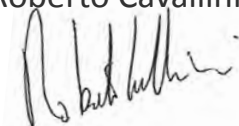

**BETRIEBS- UND  
MONTAGEANLEITUNG**

**DE**

Sehr geehrter Kunde,



wir danken Ihnen für den Vorzug, den Sie uns gegeben haben und bitten Sie, vor der Installation und/oder der Verwendung dieses Produkts diese Anleitung bezüglich der korrekten Installations-, Nutzungs- und Instandhaltungsweise des Geräts zu lesen.

Bitte beachten Sie auch, dass dieses Anleitsheft den Heizkörper im Fall seiner Installation an einem anderen Einsatzort begleiten muss.

#### PACKUNGSIHALT:

Aluminium-Heizkörper mit elektronisch reguliertem Thermostat, Fernbedienung, Kit mit Wandhalterungen, Bedienungsanleitung.

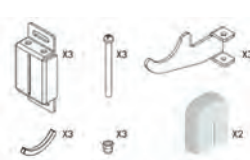

#### VERPACKUNG:

Die Verpackung des Heizkörpers besteht zu 99 % aus Karton. Wir sind ständig bestrebt, im Sinne des Umweltschutzes die Verwendung von Styropor zu reduzieren.

### INHALTSVERZEICHNIS

1. WARNHINWEISE .....	51
1.1. REINIGUNG DES HEIZKÖRPERS .....	52
2. BAUREIHE, ABMESSUNGEN UND EIGENSCHAFTEN .....	52
3. ELEKTRISCHE ANSCHLÜSSE .....	52
3.1 HINWEISE FÜR DIE INSTALLATION IN BÄDERN .....	53
4. INSTALLATION DES GERÄTS .....	53
4.1 WANDBEFESTIGUNG DES HEIZKÖRPERS .....	54
5. GARANTIE .....	56
6. UMWELT .....	56
7. VERWENDUNG DES HEIZKÖRPERS .....	56
7.1 BESCHREIBUNG DER FERNBEDIENUNG UND IHRER FUNKTIONEN .....	57
7.2 ERSTE INSTALLATION .....	58
8.1 BESCHREIBUNG DER BETRIEBSMODI .....	59
8.1.1 STATUSANZEIGE DES HEIZKÖRPERS .....	59
8. REGULIERUNG UND PROGRAMMIERUNG .....	59
8.1.2 BETRIEBSMODUS KOMFORT .....	60
8.1.3 REDUZIERTER BETRIEBSMODUS .....	60
8.1.4 AUTOMATISCHER BETRIEBSMODUS .....	61
8.1.5 ZUWEISUNG EINES PROGRAMMS IM AUTOMATISCHEN BETRIEBSMODUS (PROGRAMMIERUNG) .....	61
8.1.5.A VOREINGESTELLTE PROGRAMME P1÷P9 .....	62
8.1.5.B PERSONALISIERTE PROGRAMMIERUNG .....	64
8.1.6 FROSTSCHUTZ-BETRIEBSMODUS .....	66
8.1.7 BETRIEBSMODUS TIMER .....	66
8.1.8 STOPP-BETRIEBSMODUS .....	67
8.1.9 MENÜ INFORMATIONEN .....	67
8.2 EINSTELLUNG VON DATUM UND UHRZEIT .....	68
8.3 ALLGEMEINE EINSTELLUNGEN .....	69
8.3.1 LISTE DER BENUTZERPARAMETER .....	69
8.3.2 BESCHREIBUNG DER HAUPTPARAMETER DER SPEZIALFUNKTIONEN .....	70
8.3.3 ÄNDERUNG DER BENUTZERPARAMETER .....	71
9. DEFEKTE UND BETRIEBSSTÖRUNGEN .....	72
10. INFORMATIONEN LAUT EUROPÄISCHER VERORDNUNG 2015/1188 VOM 28. APRIL 2015 .....	73
11. EU-KONFORMITÄTSERKLÄRUNG .....	74

## 1. WARNHINWEISE

Am Heizkörper ist eine Etikette angebracht, auf der das nebenstehende Symbol zu sehen ist und das folgende Bedeutung hat: zum Vermeiden einer Überhitzung des Geräts DEN HEIZKÖRPER NICHT ABDECKEN bzw. keine Kleidungsstücke, Tücher oder andere Gegenstände darüber legen.



Der Heizkörper darf auf keinen Fall:

- weder teilweise noch vollkommen abgedeckt werden;

- direkt mit Vorhängen, Möbeln etc. in Berührung kommen oder in deren nächster Nähe angeordnet sein.

Der Heizkörper darf auf keinen Fall installiert werden:

- in Nischen

- in einem Abstand von weniger als 10 cm von Raumecken angeordnet sein;

- unter einem Stromanschluss;

- über einer Ablage.

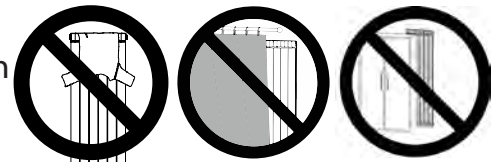

Der Heizkörper muss mit den Wandhalterungen, die im Lieferumfang des Geräts enthalten sind, an der Wand befestigt werden.

Alle am Gerät erforderlichen Eingriffe müssen von einem Fachmann ausgeführt werden.

Ist das Versorgungskabel beschädigt, muss es vom Hersteller, einem autorisiertem Kundendienst oder von Fachpersonal ersetzt werden, um zu vermeiden, dass sich daraus Gefahren ergeben.

Kinder unter 3 Jahren müssen dem Gerät ferngehalten und zumindest bei einem Aufenthalt in dessen Nähe beaufsichtigt werden.

Kinder in einem Alter zwischen 3 und 8 dürfen den Heizkörper nur ein- oder ausschalten, wenn dieser ordnungsgemäß angeordnet und installiert worden ist und ihnen der korrekte Umgang mit dem Gerät erklärt wurde und sie die möglichen, damit verbundenen Gefahren verstanden haben.

Kinder in einem Alter zwischen 3 und 8 dürfen das Gerät nicht an den Stromanschluss **anschießen**, dürfen keine Einstellungen daran vornehmen oder das Gerät reinigen und dürfen keinerlei Wartung daran vornehmen.

**ACHTUNG: Einige dieser Produkte können sehr heiß werden und zu Verbrennungen führen. Besondere Aufmerksamkeit walten lassen, wenn Kinder oder behinderte Personen anwesend sind.**

Das Gerät darf nur dann von Kindern mit einem Alter unter 8 Jahren und Personen mit reduzierten körperlichen, Sinnes- oder geistigen Fähigkeiten oder Personen ohne Erfahrung und ohne die erforderliche Kenntnis verwendet werden, wenn sie dabei beaufsichtigt werden oder nachdem sie die entsprechenden Anweisungen bezüglich eines sicheren Einsatzes des Geräts erhalten und die damit verbundenen Gefahren verstanden haben. Kinder dürfen nicht mit diesem Gerät spielen.

Die Reinigung und die Instandhaltung unterliegt dem Benutzer und darf nicht von unbeaufsichtigten Kindern vorgenommen werden.



Alle Verpackungsmaterialien müssen außerhalb der Reichweite von Kindern aufbewahrt werden.

Kinder nie mit den Verpackungsmaterialien wie Säcken, Kisten usw. spielen lassen.

Nicht am Heizkörper ziehen oder ihn schütteln, sich nicht daran anlehnen oder hängen und ihn nicht mit Gewichten belasten. Dies könnte Schäden am Heizkörper verursachen oder das Befestigungssystem beschädigen/schwächen und zu schweren Verletzungen führen.



Zur Vermeidung von, auch schweren, Schäden an Personen oder Gegenständen sicherstellen, dass der Heizkörper auch im Laufe der Zeit stets sicher an die Wand befestigt ist.

Nicht versuchen das Produkt oder dessen Lackierung zu ändern, keine Aufkleber aufbringen und keine anderen Produkte am Heizkörper ankleben. Dies führt zum Erlöschen der Garantie und kann zu einer Fehlfunktion des Heizkörpers und/oder Gefahr für Personen führen.



Die Reparaturen, die ein Öffnen des Flüssigkeitsbehälters erfordern, müssen vom Hersteller, seinen Vertretern oder vom Kundendienst ausgeführt werden.

### 1.1. REINIGUNG DES HEIZKÖRPERS

Trennen Sie zum Schutz Ihrer Sicherheit vor jeder Reinigung die Stromversorgung. Die Reinigungsarbeiten müssen an einem ausgeschalteten und kalten Heizkörper erfolgen.

Verwenden Sie für das Reinigen des Heizkörpers keine reibenden oder ätzenden Produkte. Verwenden Sie beispielsweise Seifenwasser und trocknen Sie den Heizkörper mit einem weichen Lappen ab.

Zum Reinigen der Kunststoffteile (Fernbedienung) ausschließlich ein trockenes Tuch verwenden und den Kontakt mit chemischen Produkten oder Alkohol vermeiden.

## 2. BAUREIHE, ABMESSUNGEN UND EIGENSCHAFTEN

eGarda / eGarda-N	Leistung W	Breite mm	Höhe mm	Tiefe mm	Nettogewicht Kg
1500 W	1500	340	1877	95	17,5
2000 W	2000	500	1877	95	25,5

Versorgungsspannung	230 V AC 50 Hz
Elektrische Isolierklasse	Klasse II, doppelte Isolierung
Schutzart	IP24
Betriebstemperaturgrenzwerte	0 °C ÷ 50 °C
Einlagerungstemperatur	-20 °C ÷ 70 °C
Betriebsfeuchtigkeitsgrenzwerte	0 ÷ 85%, kondensfrei
Temperaturregulierung	Proportional und integral
Auflösung der Temperatureinstellung	0,5 °C numerisch
Ansprechtemperatur des Sicherheitsthermostats	100 °C
Skala der Temperatureinstellung	5 °C ÷ 30 °C
Auflösung der eingestellten Temperatur	0,1 °C
Verbrauch im Stand-by	< 0,5 W
Funkfrequenz	868,3 Mhz
Maximale übertragene HF-Leistung	3 dbm at 863.300 Mhz

## 3. ELEKTRISCHE ANSCHLÜSSE



### WICHTIG

Während der Installation, der Wartung und der Reinigung darf das Gerät nicht elektrisch versorgt werden.

Das Gerät darf ausschließlich mit einer Spannung von 230 V/AC versorgt werden.

Das Versorgungskabel des Heizkörpers verfügt über 3 Adern, siehe dazu nachstehende Tabelle:

Braun	Phase
Blau oder Grau	Nullleiter
Schwarz	Steuerdraht

Das Versorgungskabel muss unbedingt fest, über eine Abzweigdose, die 25 cm über dem Boden angeordnet ist, und ohne den Einsatz eines elektrischen Steckers an die Versorgung angeschlossen werden.



### ACHTUNG

Der Steuerdraht ist für die in Frankreich verkauften Heizkörper bestimmt.

Wird der schwarze „Steuerdraht“ nicht verwendet, schreiben die Sicherheitsnormen vor, ihn zu isolieren und auf keinen Fall an die Erdung anzuschließen.

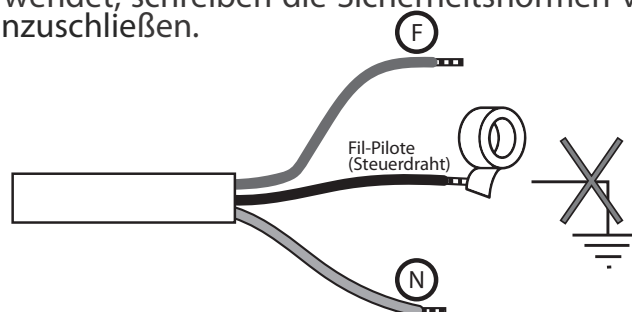



Es besteht die Installationspflicht einer multipolaren Unterbrechungsrichtung. Der Trennabstand zwischen den Kontakten muss mindestens 3 mm betragen.

Es besteht die Pflicht, den Stromversorgungskreis des Geräts mit einem **hoch empfindlichen Fehlerstromschutzschalter** zu schützen.

Keine Metallgegenstände in den Bereich des Heizkörpers, in dem sich das elektrische Regelsystem befindet, einfügen oder dies versuchen.

Ist das Versorgungskabel beschädigt, muss es vom Hersteller, einem autorisiertem Kundendienst oder von Fachpersonal ersetzt werden, um zu vermeiden, dass sich daraus Gefahren ergeben.

### 3.1 HINWEISE FÜR DIE INSTALLATION IN BÄDERN

Die Installation muss den Normen und den geltenden Gesetzen des Anwenderlands konform erfolgen.

Der Heizkörper gehört der Klasse II an und weist die elektrische Schutzart IP24 auf. Im Badezimmer kann er in den Zonen 2 und 3 (siehe Abb. Nr. 1) unter der Voraussetzung installiert werden, dass die Steuervorrichtung nicht von Personen berührt werden kann, die die Dusche oder die Badewanne benutzen.

Der Heizkörper muss nicht an die Erdung geschlossen werden.



Im Badezimmer muss die Stromleitung mit einem hochempfindlichen Fehlerstromschutzschalter mit 30 mA geschützt werden. Eine multipolare Unterbrechungsrichtung installieren. Der Trennabstand zwischen den Kontakten muss mindestens 3 mm betragen.



Abbildung 1

## 4. INSTALLATION DES GERÄTS

Für den Erhalt der besten Ergebnisse in Bezug auf die Wärmeleistung und den von Ihrem Gerät gebotenen Komfort empfehlen wir Ihnen, den Heizkörper nahe an Bereichen des zu beheizenden Raums zu installieren, in denen eine hohe Wärmestrahlung gegeben ist.

Der Heizkörper darf nicht in Nischen oder unter einem Stromanschluss installiert werden.

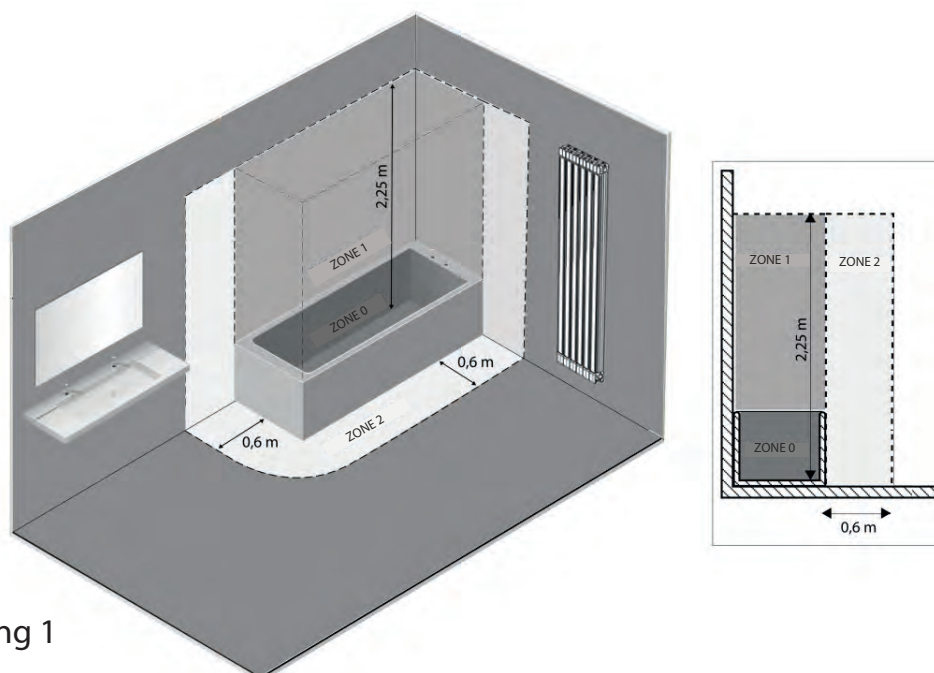
Vorhänge, Möbel oder andere Gegenstände, welche die korrekte Wärmeverteilung behindern könnten, müssen sich in einem Abstand von mindestens 50 cm vom Frontbereich des Heizkörpers befinden.

Halten Sie einen Mindestabstand von 150 mm zwischen der Unterkante des Heizkörpers und dem Boden ein.

Halten Sie einen Mindestabstand von 300 mm zwischen Oberkante des Heizkörpers und einer eventuell darüber angeordneten Ablagefläche ein.

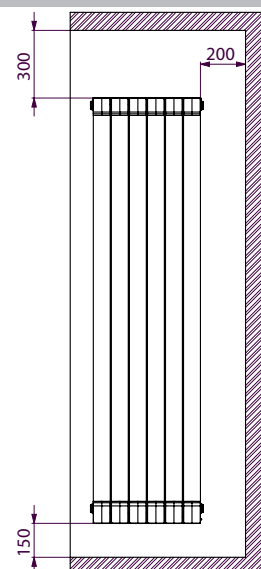

Halten Sie einen Mindestabstand von 200 mm zwischen der Wand und der Seitenkante des Heizkörpers ein.

**Empfehlungen für die Handhabung des Heizkörpers beim Anordnen: die nachstehenden Abbildungen geben Anweisungen für die Handhabung des Heizkörpers in der Installationsphase.**

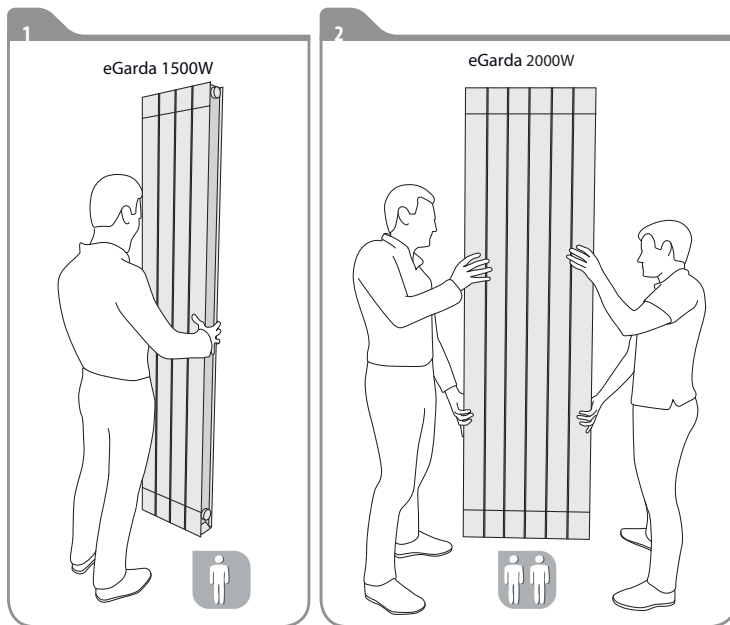

#### 4.1 WANDBEFESTIGUNG DES HEIZKÖRPERS

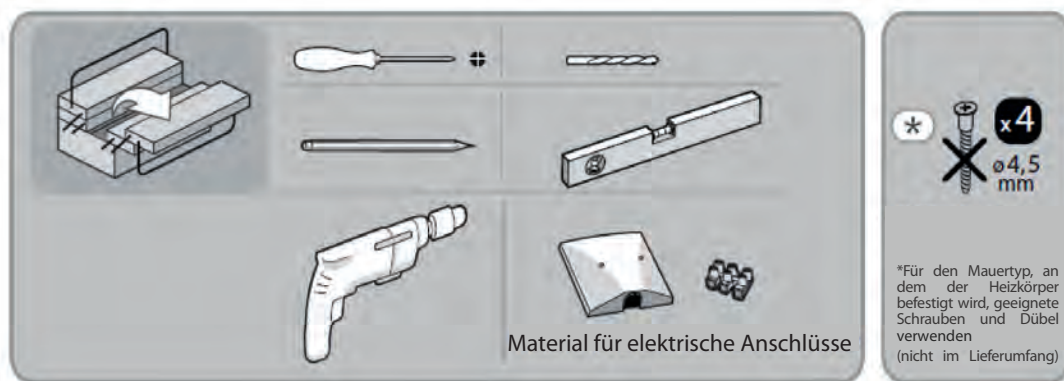

Der Heizkörper muss mit den entsprechenden Wandhalterungen, die im Lieferumfang des Heizkörpers enthalten sind, an der Wand befestigt werden.

Das Befestigungssystem besteht aus folgenden Teilen:

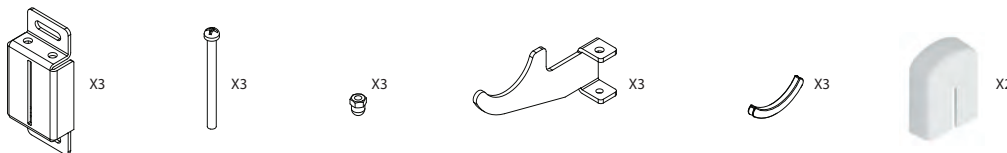

1. Die Position des Heizkörpers wählen.

Siehe Absätze: 1. Warnhinweise 3.1 Besonderheiten bezüglich der Installation im Badezimmer

2. Die Halter wie abgebildet anordnen:

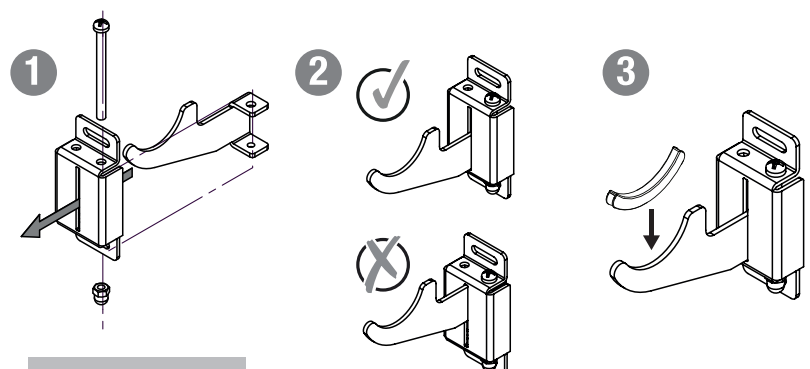

3 Die Position der 6 Bohrungen mit einem Bleistift anzeichnen, die für das Einfügen der Dübel zur Aufnahme der Schrauben zu setzen sind. Siehe dazu die Abbildung.

"L" entspricht dem in der nachstehenden Tabelle angegebenen Maß:

	Leistung / Anz. Elemente	
	1500W / 4	2000W / 6
L (mm)	160	320

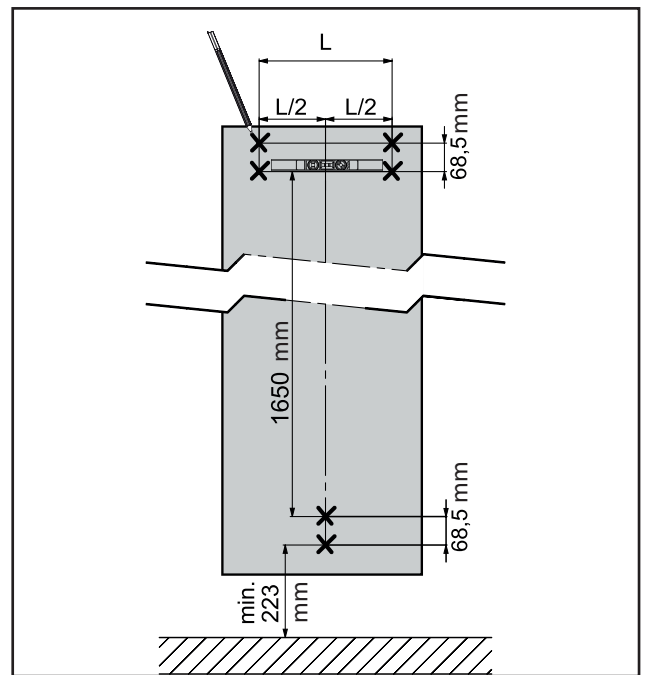

4. Für die Wand, an der der Heizkörper installiert werden soll, angemessene Schrauben und Dübel wählen. Die Bohrungen an den 6 zuvor an der Wand angezeichneten Positionen setzen. Die 6 Dübel (nicht mitgeliefert) in die Bohrungen einfügen, dann die 3 Halter befestigen.

Hinweis: Die oberen Halter müssen mit dem hohlen Teil nach oben gerichtet angeordnet werden. Der untere Halter ist hingegen mit der hohlen Seite nach unten zu richten.

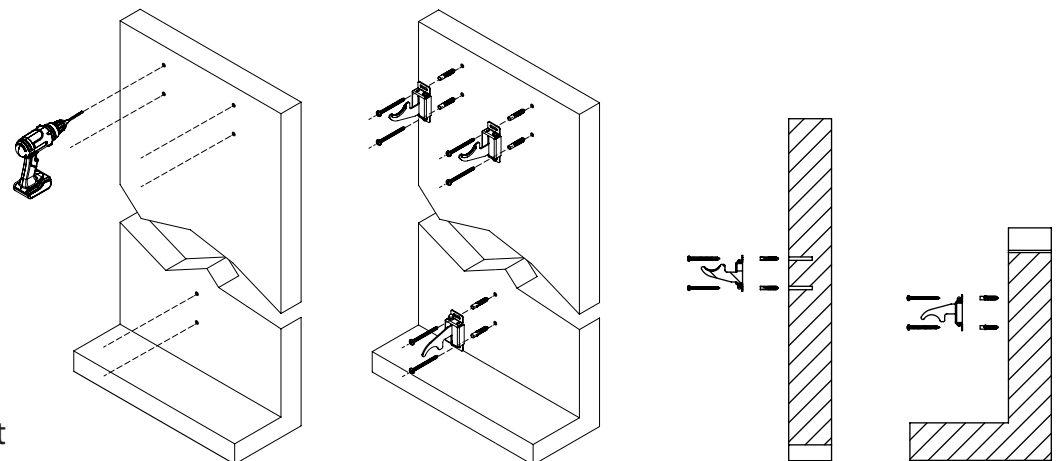

5. Den Heizkörper an den Befestigungen anordnen und darauf achten, dass der stabil ist und die beiden oberen Bügel perfekt auf Flucht ausgerichtet sind.

6. Die Bügel unter Anwendung eines Schraubendrehers einregulieren, dann den Heizkörper feststellen. Der Heizkörper muss ausgerichtet sein.

Die Schraube des unteren Halters so lange gegen den Uhrzeigersinn drehen, bis der Heizkörper als fest eingestellt ist.

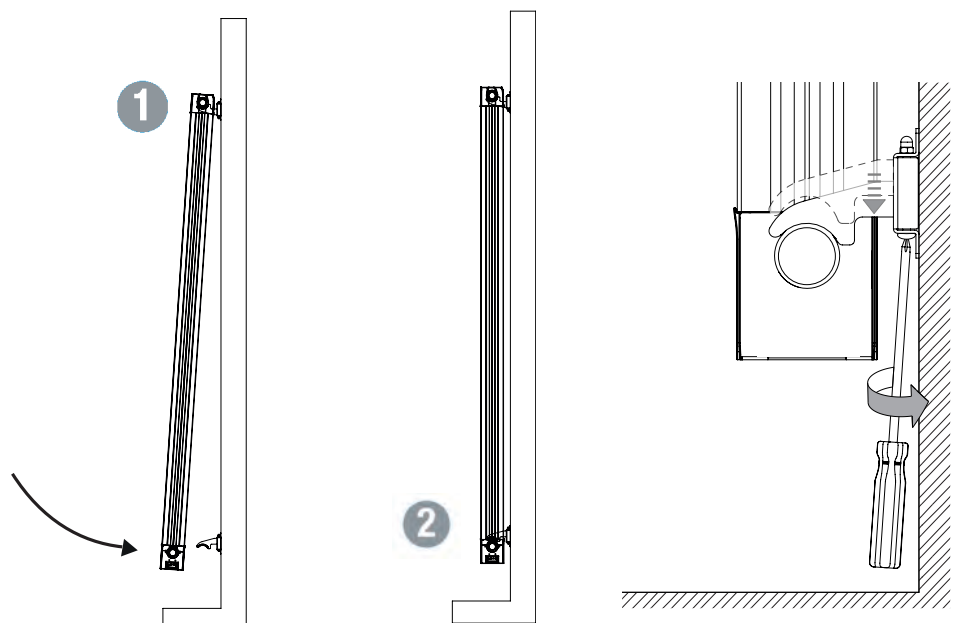

7. Ist der Heizkörper nicht vollkommen fest eingestellt, sind die Schrauben an den oberen Halterbügeln zu betätigen, bis er als komplett blockiert resultiert.

8. Nach der Installation die oberen Kunststoffabdeckungen montieren. Vor der Verwendung des Heizkörpers sicherstellen, dass er stabil an der Wand befestigt ist.

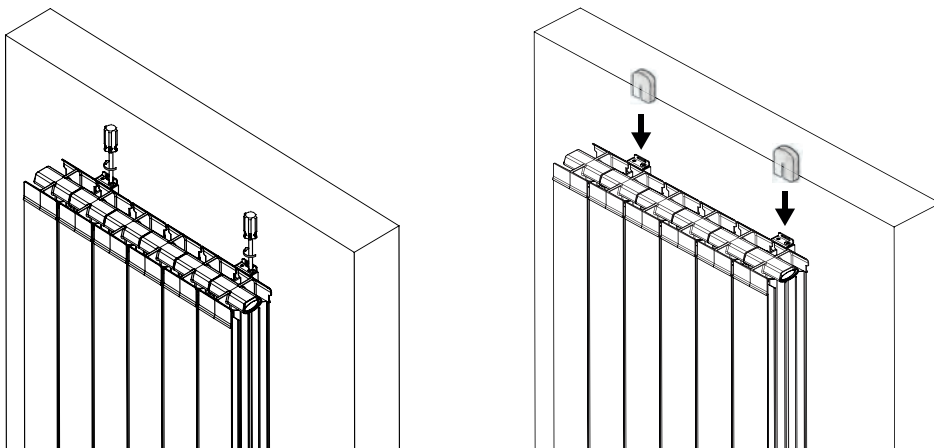

## 5. GARANTIE

Der aus Aluminiumlegierung hergestellte Heizkörper wird 5 Jahre ab dem Kaufdatum gegen Fabrikationsfehler garantiert. Die elektrischen und elektronischen Komponenten werden für 2 Jahre ab dem Kaufdatum des Heizkörpers gewährleistet.

Damit die Garantie als gültig anerkannt werden kann, muss ein Dokument vorgelegt werden, welches das Datum des Kaufs bestätigt (Kassenzettel, Rechnung, Quittung).

Um die Gültigkeit der Anlage zu gewährleisten, muss die Installation fachgerecht und in Übereinstimmung mit den geltenden Vorschriften und Gesetzen durchgeführt werden.

Die Komponenten, die einem normalen Verschleiß oder Verbrauch unterliegen, sowie Schäden durch Transport oder Montage sind von der Gewährleistung ausgeschlossen.

## 6. UMWELT

Das am Gerät angebrachte und nebenstehend illustrierte Symbol weist darauf hin, dass das Produkt der getrennten Sammelpflicht von Elektrogeräten unterliegt.



Am Ende seiner Lebensdauer darf das Gerät nicht im Hausmüll entsorgt werden, sondern muss an eine spezielle Sammelstelle in Ihrer Nähe weitergeleitet oder, beim Kauf eines neuen Geräts des gleichen, für denselben Einsatz bestimmten Typs, dem Händler übergeben werden.



Die getrennte Sammlung von Elektro- und Elektronikgeräten ist Teil einer Politik zur Erhaltung, zum Schutz und zur Verbesserung der Qualität der Umwelt sowie zur Vermeidung potenzieller schädlicher Auswirkungen auf die menschliche Gesundheit durch das Vorhandensein von im Sinne der Klassifizierungen seitens der europäischen Richtlinien gefährlicher Stoffe.

**Achtung!** Die falsche Entsorgung des Gerätes zieht Sanktionen nach sich.

## 7. VERWENDUNG DES HEIZKÖRPERS

Der Heizkörper wird über die Fernbedienung betrieben und gesteuert. Die am Heizkörper vorhandenen Tasten ermöglichen den On/Off-Betrieb und die Verbindung mit der Fernbedienung.

Der Heizkörper und die Fernbedienung wurden bereits vom Hersteller miteinander gekoppelt.

Die Fernbedienung ermöglicht:

- die Änderung/Regulierung der Raumtemperatur
- die Wahl eines Betriebsprogramms
- das Ändern des Betriebsmodus je nach Bedarf
- die Anzeige des Energieverbrauchs
- die Anzeige der Informationen zum Anwendungsmodus: Erfassung des Fensters, Heizung, Sperre der Fernbedienung.

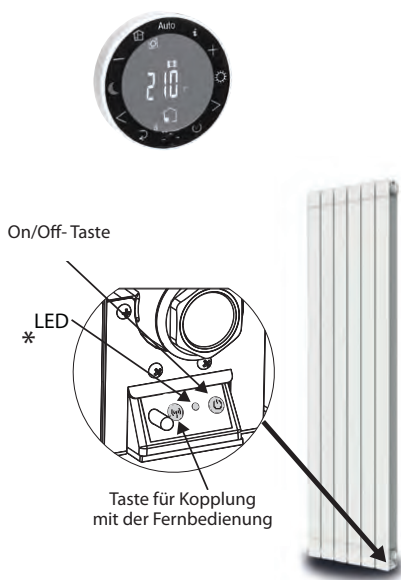

Grüne LED	Permanent	Heizkörper im Stand-by
	Blinkend	Heizkörper im Stand-by und vorhandener Fil-Pilote (Steuerdraht)
Gelbe LED	Permanent	Heizkörper in Aufheizung
	Blinkend	Heizkörper in Aufheizung und vorhandener Fil-Pilote (Steuerdraht)
Rote/grüne LED	Blinkend	Verbindung mit Fernbedienung wird hergestellt

Rote LED	Permanent	Heizkörper nicht zugewiesen
	Blinkend	Problem, siehe Absatz 9 „Betriebsstörungen“

## 7.1 BESCHREIBUNG DER FERNBEDIENUNG UND IHRER FUNKTIONEN

### a. Tasten der Fernbedienung:

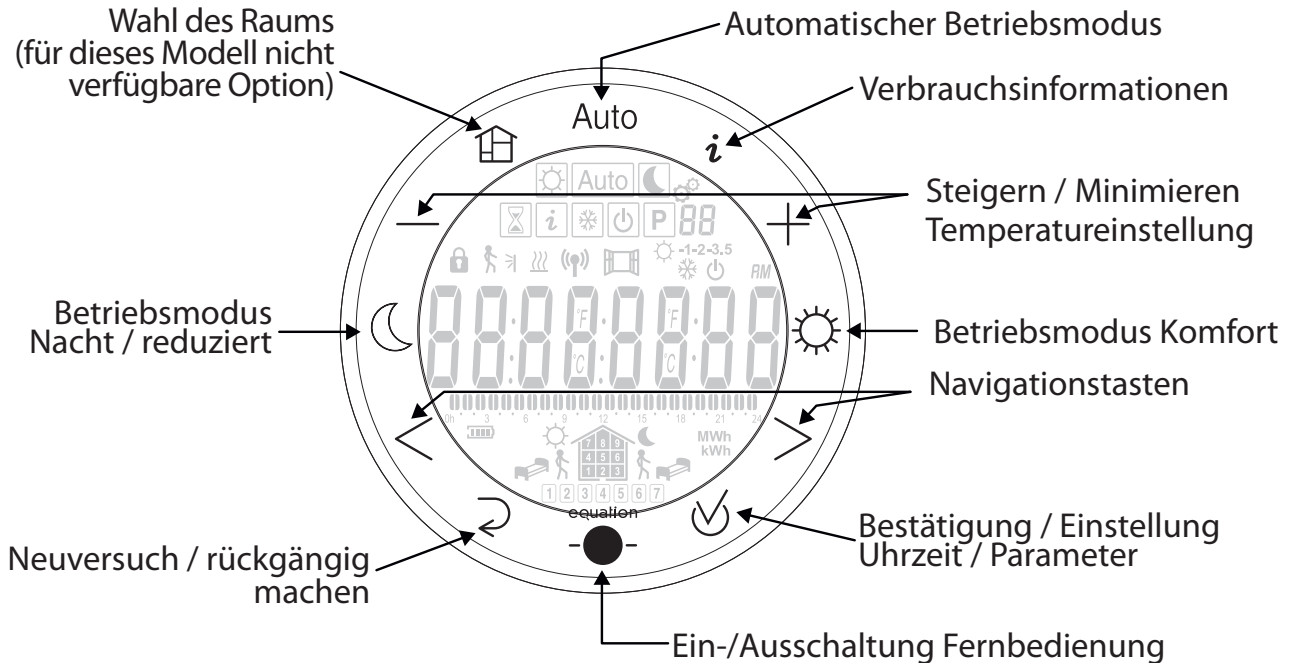



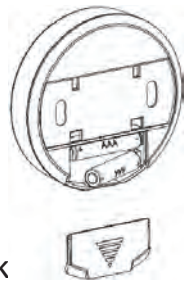



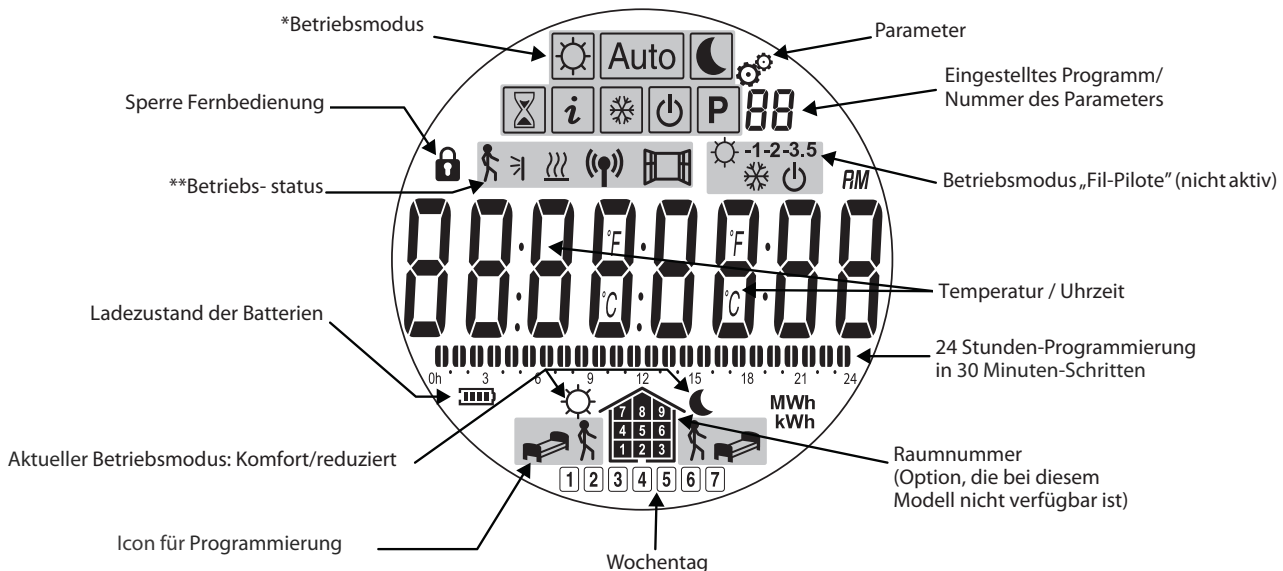

Die Fernbedienung wird mit 2 Batterien mit jeweils 1,5 V AAA (Typ LR03) betrieben, die im Lieferumfang enthalten sind. Die Batterien werden auf der Rückseite der Fernbedienung eingelegt.







Kurz bevor die Batterien aufgebraucht sind, wird die Hintergrundbeleuchtung schwächer, um den Verbrauch zu reduzieren, und das Batteriesymbol beginnt zu blinken.

### b. Beschreibung der an der Fernbedienung vorhandenen Symbole:







Icon	Betriebsmodus	
	Komfort	8.1.2 Seite 56
	Reduziert (Eco)	8.1.3 Seite 56
	Automatisch (Betrieb mit Programmierung)	8.1.4 Seite 56
	Programmwahl	8.1.5 Seite 56
	Frostschutz, mit und ohne Timer	8.1.6 Seite 56
	Timer	8.1.7 Seite 56
	Stopp des Systems	8.1.8 Seite 56
	Informationen	8.1.9 Seite 56

Icon	Beschreibung des Status	
	Funkfrequenzempfang läuft	
	Erfassung eines geöffneten Fensters	Siehe 8.3.2
	Anwesenheitserfassung	An diesem Modell nicht verfügbare Option
	Heizfunktion aktiv	Siehe 8.3.2

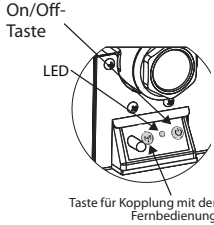
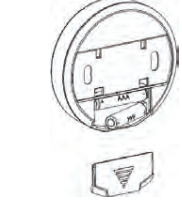
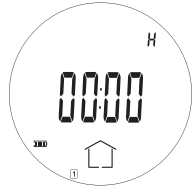
## E INSTALLATION

Jeder Heizkörper ist mit einer Fernbedienung ausgestattet, die bereits mit dem Heizkörper gekoppelt ist.

 <p>On/Off-Taste</p> <p>LED</p> <p>Taste für Kopplung mit der Fernbedienung</p>	<p>1. Den Heizkörper einschalten, die LED leuchtet auf.</p>
	<p>2. Die Batterie in die Fernbedienung einlegen, die Fernbedienung schaltet sich ein.</p>
	<p>3. Die Uhrzeit einstellen: Die Ziffern der Stundenangabe blinken, den Wert über die Tasten + und – ändern. Über die Tasten &lt; &gt; zur Einstellung der Minuten übergehen, dazu ebenfalls die Tasten + und – betätigen. Die Einstellung mit der Bestätigungstaste ✓ bestätigen.</p>
	<p>4. Über die Tasten &lt; &gt; nun den Wochentag von 1 bis 7 (1=Montag... 7=Sonntag) wählen und die getroffene Wahl mit der Bestätigungstaste ✓ bestätigen.</p>

	<p>5. Am Display erscheint die Angabe DATE. Die getroffene Wahl mit der Bestätigungstaste bestätigen.</p>
	<p>6. Den Tag und den Monat über die Tasten &lt; &gt; wählen, die Angabe über die Tasten + und - ändern. Die Einstellung mit der Bestätigungstaste ✓ bestätigen.</p>
	<p>7. Das Jahr über die Tasten + und - wählen. Die Einstellung mit der Bestätigungstaste ✓ bestätigen.</p>

Am Display wird die Angabe „SAVE“ angezeigt: die Änderungen sind gespeichert. Nach Beendigung der Hochlaufsequenz die Fernbedienung über die Taste -●- ausschalten. Der Heizkörper wird automatisch in den Betriebsmodus Komfort schalten.

## 8. REGULIERUNG UND PROGRAMMIERUNG

### 8.1 BESCHREIBUNG DER BETRIEBSMODI





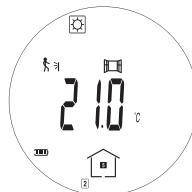

#### 8.1.1 STATUSANZEIGE DES HEIZKÖRPERS

In diesem Handbuchabschnitt wird beschrieben, wie die Raumtemperatur, die Uhrzeit und der jeweils aktive Betriebsmodus angezeigt werden können.

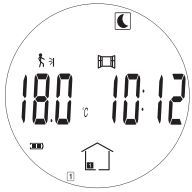
<p>1. Die Fernbedienung über die Taste -●- einschalten.</p> <p>Auf der Fernbedienung werden die von dem Fühler der Fernbedienung erfasste Temperatur und die Uhrzeit angezeigt.</p> <p>(Um auf die Anzeige der von der Sonde des Heizkörpers erfasste Temperatur übergehen zu können, siehe Absatz 8.3).</p> <p>Im oberen Displaybereich wird der aktive Betriebsmodus angezeigt, im Beispiel handelt es sich um den Betriebsmodus Komfort ☀.</p>	
<p>2. Wird die Bestätigungstaste ✓ gedrückt, wird die im gewählten Betriebsmodus eingestellte Temperatur angezeigt.</p> <p>Bezüglich der Änderung der eingestellten Temperatur oder Umschalten auf einen anderen als den gewählten Betriebsmodus siehe Absätze 8.1.2 bis 8.2</p>	





### 8.1.2 BETRIEBSMODUS KOMFORT

Der Betriebsmodus Komfort ermöglicht die Einstellung der Raumtemperatur in den Zeiten, in denen man sich normalerweise im entsprechenden Raum aufhält.

1. Die Fernbedienung über die Taste  einschalten.	
2. Den Betriebsmodus Komfort durch Drücken der Taste  wählen.	
3. Über die Tasten + und - die gewünschte Temperatur einstellen.	
4. Die Einstellung mit der Bestätigungstaste  bestätigen. Der Betriebsmodus Komfort ist eingestellt.	

### 8.1.3 REDUZIERTER BETRIEBSMODUS

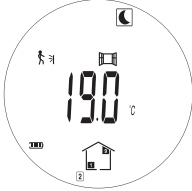
Der reduzierte Betriebsmodus ermöglicht eine Einstellung der Raumtemperatur in den Zeiten, in denen sich keine Personen im entsprechenden Raum aufhalten oder in denen man eine niedrigere Temperatur wünscht, z.B. nachts.

1. Die Fernbedienung über die Taste  einschalten.	
2. Den reduzierten Betriebsmodus durch Drücken der Taste  wählen.	
3. Über die Tasten + und - die gewünschte Temperatur einstellen.	



4. Die Einstellung mit der Bestätigungstaste ✓ bestätigen.  
Der reduzierte Betriebsmodus ist eingestellt.

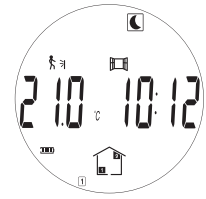

#### 8.1.4 AUTOMATISCHER BETRIEBSMODUS Auto

Der automatische Betriebsmodus (AUTO) ermöglicht den Heizkörperbetrieb gemäß eines vorgegebenen Programms, das bereits voreingestellt ist oder nach Belieben eingestellt werden kann. Die Raumtemperatur kann innerhalb der Stunden des laufenden Tags und an verschiedenen Wochentagen innerhalb von zwei unterschiedlichen Niveaus (Komfort oder reduziert) variiert werden. Bezüglich der Programmierung verweisen wir auf den folgenden Absatz 8.1.5.

1. Die Fernbedienung über die Taste einschalten.



2. Den reduzierten Betriebsmodus durch Drücken der Taste Auto wählen.  
HINWEIS: Bezüglich der Änderung der getroffenen Programmwahl (P1-P9, U1-U4) siehe Absatz 8.1.5.

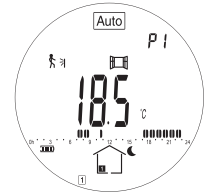

3. Die getroffene Wahl mit der Bestätigungstaste ✓ bestätigen.  
Der automatische Betriebsmodus ist eingestellt.

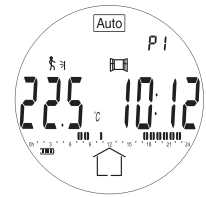

#### 8.1.5 ZUWEISUNG EINES PROGRAMMS IM AUTOMATISCHEN BETRIEBSMODUS (PROGRAMMIERUNG) Auto P

Dem automatischen Betriebsmodus (AUTO) kann ein Programm zugewiesen werden, das Ihren Gewohnheiten innerhalb Ihres Wohnbereichs entspricht. Dies erfolgt anhand einer Wahl zwischen den 9 voreingestellten Programmen P1 ÷ P9 oder indem Sie Ihr eigenes Programm erstellen. Es können 4 unterschiedliche personalisierte Programme (U1 ÷ U4) eingegeben werden.

Die Programmierung sieht innerhalb der verschiedenen Tageszeiten ein Umschalten zwischen Komfort/reduzierter Betriebsmodus Ihren Gewohnheiten gemäß vor.

1. Die Fernbedienung über die Taste einschalten.



2. Durch Drücken der Tasten < oder > den Betriebsmodus Programmierung P wählen.  
Die getroffene Wahl mit der Taste ✓ bestätigen.

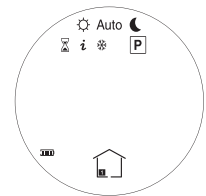

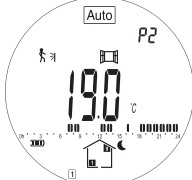
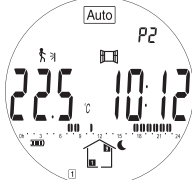
<p>3. Das Symbol des Programms blinkt: über die Tasten + und – kann eines der Programme von P1 bis P9 oder von U1 bis U9 gewählt werden.</p> <p>Durch Betätigen der Tasten &lt; &gt; kann das jeweilige Programm der verschiedenen Tage (1÷7) zur Anzeige gebracht werden.</p> <p>Die getroffene Wahl mit der Taste ✓ bestätigen.</p>	
<p>4. Das gewählte Programm ist eingestellt.</p>	

### 8.1.5.A VOREINGESTELLTE PROGRAMME P1÷P9

Unter den bereits eingestellten Programmen können Sie unter Bezugnahme auf die Betriebsstunden im Betriebsmodus Komfort das Programm wählen, das sich für Ihre Gewohnheiten am besten eignet:

- P1: Morgen, Abend und Wochenende
- P2: Morgen, Mittag, Abend und Wochenende
- P3: Woche und Wochenende
- P4: Abend und Wochenende
- P5: Morgen und Abend
- P6: Morgen, Nachmittag und Wochenende
- P7: Wochentage
- P8: Wochentage und Samstag
- P9: Wochenende

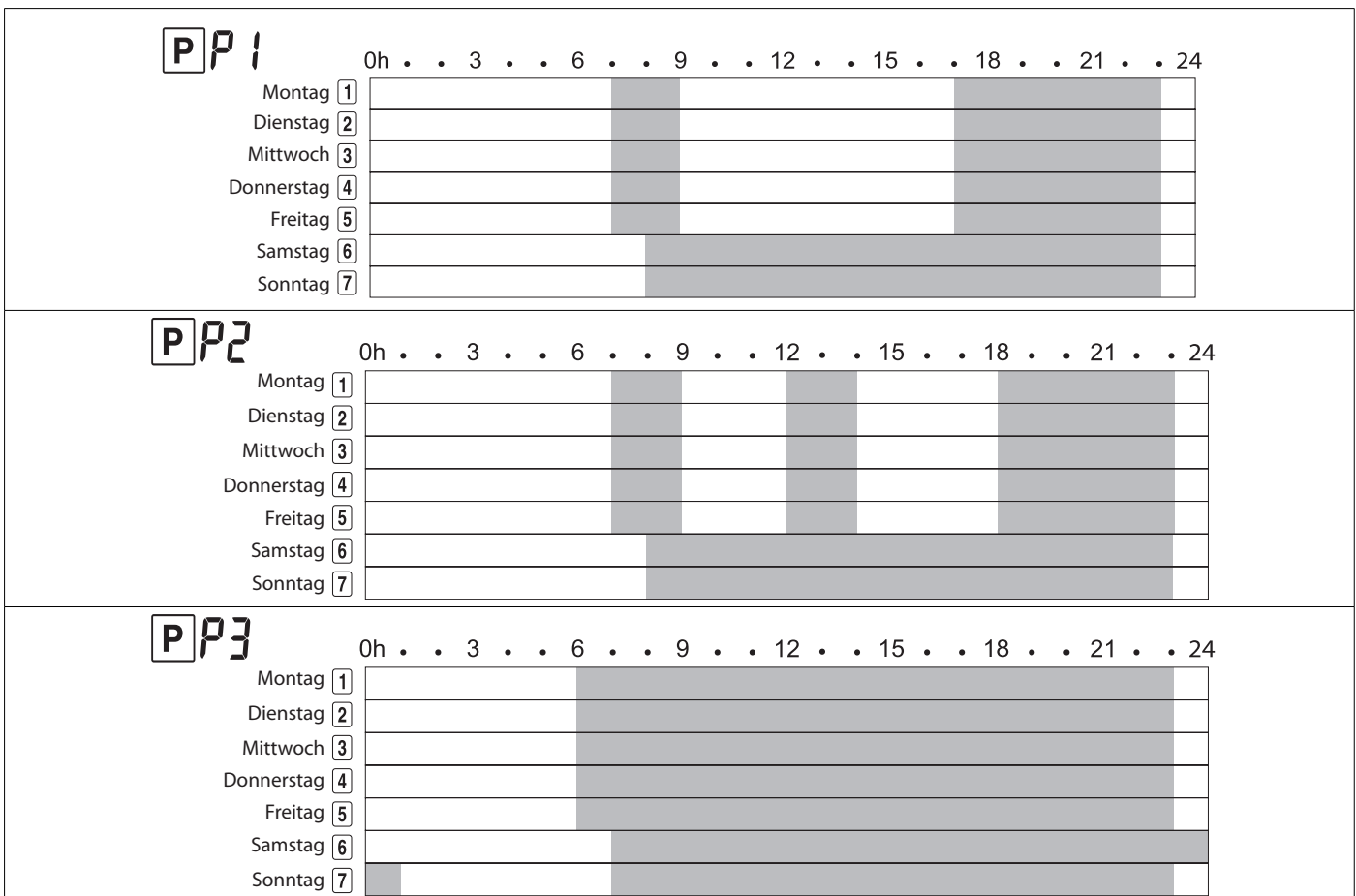



### 8.1.5.B PERSONALISIERTE PROGRAMMIERUNG

Sollte keines der voreingestellten Programme Ihren Ansprüchen gerecht werden, können Sie auf die personalisierte Programmierung zurückgreifen, die nachstehend erläutert wird.

**Hinweis:** Ihr/Ihre personalisiertes/en Programm/e können Sie sich im entsprechenden Abschnitt am Ende dieses Absatzes notieren.

**Hinweis:** Es gibt 4 unterschiedliche Icons, welche die 4 möglichen Aktionen darstellen und die, einmal gewählt, den Heizkörper auf einen der beiden vorgesehenen Betriebsmodi, Komfort oder Nacht, umschalten:

Tabelle A.

	Icons	Betriebsmodus, in den der Heizkörper geschaltet wird	
Aufwachen		Komfort	
Rückkehr nach Hause		Komfort	
Verlassen des Hauses/der Wohnung		Reduziert	
Schlafen gehen		Reduziert	

Programmierung:

<p>1. Die Sequenz 1 bis 2 laut Absatz 8.1.5 wiederholen und über die Tasten + und - eines der Programme U1÷U4 wählen. Durch Betätigen der Tasten &lt; &gt; kann das jeweilige Programm der verschiedenen Tage (1÷7) zur Anzeige gebracht werden.</p>	
<p>2. Um mit der Einstellung des Programms beginnen zu können, die Taste  drücken. Die Programmierung für Montag beginnt.</p>	
<p>3. Über die Tasten + und - die Weckzeit wählen. Die getroffene Wahl mit der Taste  bestätigen.</p>	
<p>4. Die für jede Tagesstunde gewünschte Sequenz wählen, bis die gesamte Zeitspanne der 24 Stunden vollständig programmiert wurde. Hierbei Bezug auf die Angaben in der Tabelle A nehmen. Über &lt; und &gt; die Aktion wählen, die man wünscht und mit der Taste  bestätigen. Über die Tasten + und - die Uhrzeit wählen, in der der Status (Komfort oder reduziert) aufrecht erhalten werden soll.</p>	
<p>5. Das Programm eines Tags kann für die anderen Tage kopiert werden. Nach erfolgter Programmierung des ersten Tags wird die Angabe COPY YES angezeigt und der Bezugstag  angegeben. Zum Kopieren der Programmierung mit der Taste  bestätigen. Nun wird die Aufforderung angezeigt, dieses Programm auch für den folgenden Tag  zu kopieren. In dieser Weise wird auch für die folgenden Tage fortgefahren. Bei falscher Eingabe, die Taste  drücken, um die Kopie rückgängig zu machen.  Möchte man die Programmierung des vorausgehenden Tags nicht kopieren, muss bei Anzeige der Angabe COPY YES auf die Taste + oder - gedrückt werden, um die Angabe COPY NO abzurufen, dann alles mit der Taste  bestätigen.</p>	

6. Sollten Sie das Programm des vorausgehenden Tags nicht kopiert haben, müssen Sie das Programm für den neuen Tag gemäß Punkt 4 einstellen.

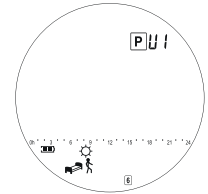

7. Nach Abschluss der Programmierung des siebten Tags (Sonntag) wird am Display die Angabe SAVE angezeigt.  
Die Programmierung ist gespeichert und der Betriebsmodus AUTO wird aktiviert.



**PU1** \_\_\_\_\_  
 \_\_\_\_\_  
**PU2** \_\_\_\_\_  
 \_\_\_\_\_  
**PU3** \_\_\_\_\_  
 \_\_\_\_\_  
**PU4** \_\_\_\_\_  
 \_\_\_\_\_

**PU1** 0h . . . 3 . . . 6 . . . 9 . . . 12 . . . 15 . . . 18 . . . 21 . . . 24

1	Montag
2	Dienstag
3	Mittwoch
4	Donnerstag
5	Freitag
6	Samstag
7	Sonntag

**PU2** 0h . . . 3 . . . 6 . . . 9 . . . 12 . . . 15 . . . 18 . . . 21 . . . 24

1	Montag
2	Dienstag
3	Mittwoch
4	Donnerstag
5	Freitag
6	Samstag
7	Sonntag

**PU3** 0h . . . 3 . . . 6 . . . 9 . . . 12 . . . 15 . . . 18 . . . 21 . . . 24







1	Montag
2	Dienstag
3	Mittwoch
4	Donnerstag
5	Freitag
6	Samstag
7	Sonntag

**PU4** 0h . . . 3 . . . 6 . . . 9 . . . 12 . . . 15 . . . 18 . . . 21 . . . 24

1	Montag
2	Dienstag
3	Mittwoch
4	Donnerstag
5	Freitag
6	Samstag
7	Sonntag

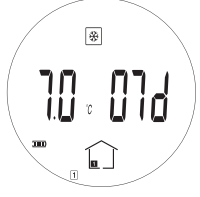

## 8.1.6 FROSTSCHUTZ-BETRIEBSMODUS



Der Frostschutz-Betriebsmodus ermöglicht, die Raumtemperatur auf einen wählbaren Wert zwischen 3 und 10 °C zu halten, wenn der Wohnraum über längere Zeit hin nicht benutzt wird. Auch die Dauer des Frostschutz-Betriebsmodus kann eingestellt werden. Nach Ablauf der hier eingestellten Zeit wird der Heizkörper wieder auf den zuvor eingestellten Betriebsmodus umschalten.

<p>1. Die Fernbedienung über die Taste  einschalten.</p>	
<p>2. Den FROSTSCHUTZ-Betriebsmodus über die Tasten &lt; und &gt; wählen, dann die getroffene Wahl mit der Taste  bestätigen.</p> <p>Im Display blinkt die Angabe NO.</p> <p>Nun kann gewählt werden, ob die Frostschutztemperatur über eine unbestimmte Zeit hinweg aufrecht erhalten bleiben soll oder man kann eine Zeit festlegen, nach deren Ablauf der Heizkörper automatisch wieder in den vorausgehenden Status schaltet. Bei Bestätigung der Angabe NO wird die Frostschutztemperatur so lange eingestellt bleiben, bis ein neuer Status eingestellt wird. Durch Drücken der Tasten + und – kann die Dauer der Frostschutzzeit geändert werden.</p>	
<p>3. Durch Drücken der Tasten + und – kann die Dauer der Frostschutzzeit innerhalb einer Zeitspanne von 1 bis 44 Tagen geändert werden.</p> <p>Die getroffene Wahl mit der Taste  bestätigen.</p>	
<p>4. Wurde die Dauer der Frostschutzzeit gewählt, blinkt die Frostschutztemperatur auf und über die Tasten + und - kann der entsprechende Wert geändert, dann mit der Taste  bestätigt werden.</p>	

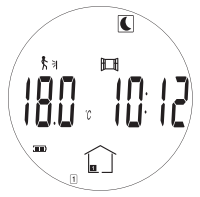
## 8.1.7 BETRIEBSMODUS TIMER

Der Betriebsmodus Timer ermöglicht eine Abweichung vom laufenden Betriebsmodus und das Festlegen einer beliebigen Dauer und Temperatur. Nach Ablauf der eingestellten Temperatur kehrt der Heizkörper wieder in den zuvor gewählten Status zurück (dient beispielsweise dazu, den laufenden automatischen Betrieb über eine bestimmte Zeit hinweg zu unterbrechen).

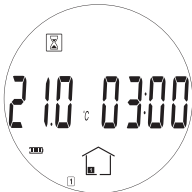
<p>1. Die Fernbedienung über die Taste  einschalten.</p>	
<p>2. Befindet sich die Fernbedienung im Betriebsmodus AUTO, die Taste + drücken oder den Betriebsmodus TIMER über die Tasten &lt; und &gt; wählen und mit der Taste  bestätigen.</p>	

<p>3. Die einzustellende Zeit wird aufblinken. Für die entsprechende Einstellung die Tasten + und – betätigen und die getroffene Wahl mit der Taste ✓ bestätigen.</p> <p>Die Dauer kann in Stunden, von 1 bis 24, oder in Tagen, von 1 bis 44, eingestellt werden.</p>	
<p>4. Die Temperaturanzeige blinkt und über die Tasten + und - kann der entsprechende Wert geändert, dann mit der Taste ✓ bestätigt werden.</p> <p>Nun beginnt die Rückwärtszählung und das Symbol ⏳ blinkt.</p>	

### 8.1.8 STOPP-BETRIEBSMODUS

Aus Gründen der Vorgaben der Richtlinien kann der Heizkörper nur über die On/Off-Taste am Heizkörper unten rechts ein- und ausgeschaltet werden.

Wird der Heizkörper über diese Taste eingeschaltet, schaltet er automatisch in den Betriebsmodus Komfort.

HINWEIS: Bei eingeschaltetem Heizkörper ist die Kommunikation mittels Funkverbindung mit der Fernbedienung stets aktiv.

Beim Einschalten des Heizkörpers gibt dieser zwei aufeinanderfolgende „Bip“ ab.



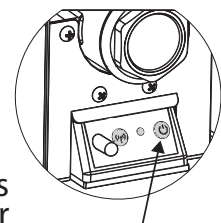

Beim Ausschalten gibt die Elektronik einen einzigen „Bip“ ab.

### 8.1.9 MENÜ INFORMATIONEN

Das Menü Informationen ermöglicht das Ablesen der Temperatur, des Energieverbrauchs des Heizkörpers pro Tag, Monat, Jahr sowie der Gesamtwerte.



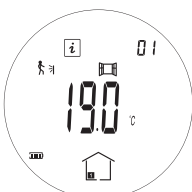
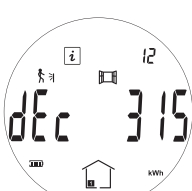





On/Off Taste

<p>1. Die Fernbedienung über die Taste  einschalten.</p>	
<p>2. Den Betriebsmodus INFORMATIONEN  über die Tasten &lt; und &gt; wählen, dann die getroffene Wahl mit der Taste ✓ bestätigen.</p>	
<p>3. Über die Tasten + und – können die verschiedenen Bildschirmseiten zur Anzeige gebracht werden:</p> <ul style="list-style-type: none"> <li>- Temperatur</li> <li>- Täglicher Verbrauch</li> <li>- Wöchentlicher Verbrauch</li> <li>- Monatlicher Verbrauch</li> <li>- Jährlicher Verbrauch</li> <li>- Verbrauch insgesamt</li> </ul>	
<p>4. Zum Verlassen des Menüs Informationen die Taste  drücken.</p>	





Das vollständige Menü Informationen wird in folgender Tabelle angegeben:

01		Room temperature	21.0 °C
02	Energieverbrauch in kWh	Laufender Tag	d 0000
03		Vortag	d-1 0000
04		Laufende Woche	W 0000
05		Vorwoche	W-1 0000
06		Laufender Monat	JAn 0000
07		Vorausgehende elf Monate	FEb 0000
08			Mar 0000
09			APr 0000
10			May 0000
11			Jun 0000
12			Jul 0000
13			AuG 0000
14			SEP 0000
15			Oct 0000
16			Nov 0000
17			Dec 0000
18		Laufendes Jahr	Y 0000
19		Vorausgehende vier Jahre	Y-1 0000
20			Y-2 0000
21			Y-3 0000
22			Y-4 000000
23		Gesamtwert bei Beginn des Heizkörperbetriebs	To 000000

## 8.2 EINSTELLUNG VON DATUM UND UHRZEIT

<p>1. Die Fernbedienung über die Taste  einschalten.</p>	
<p>2. Die Taste  <u>3 Sekunden</u> lang drücken.</p>	
<p>3. Die Ziffern der Uhrzeit blinken, den Wert über die Tasten + und – ändern. Über die Tasten &lt; &gt; zur Einstellung der Minuten übergehen, dazu ebenfalls die Tasten + und – betätigen. Die Einstellung mit der Bestätigungstaste  bestätigen.</p>	



<p>4. Über die Tasten &lt; &gt; nun den Wochentag von 1 bis 7 (1=Montag... 7=Sonntag) wählen und die getroffene Wahl mit der Bestätigungstaste ✓ bestätigen.</p>	
<p>5. Am Display erscheint die Angabe DATE. Die getroffene Wahl mit der Bestätigungstaste ✓ bestätigen.</p>	
<p>6. Den Tag und den Monat über die Tasten &lt; &gt; wählen, die Angabe über die Tasten + und - ändern. Die Einstellung mit der Bestätigungstaste ✓ bestätigen.</p>	
<p>7. Das Jahr über die Tasten + und - wählen. Die Einstellung mit der Bestätigungstaste ✓ bestätigen. Am Display wird die Angabe „SAVE“ angezeigt: die Änderungen sind gespeichert.</p>	

### 8.3 ALLGEMEINE EINSTELLUNGEN

#### 8.3.1 LISTE DER BENUTZERPARAMETER

In nachstehender Tabelle werden die Parameter angegeben, die, wie im folgenden Absatz 8.3.3 beschrieben, aktiviert oder deaktiviert werden können.

Nr.	Funktion	Anzeige und mögliche Wahl	
01	Sprache: Französisch oder Englisch	LANG FRA	LANG ENG
02	Grad: Celsius oder Fahrenheit	deG CEL	deG CEL
03	Format der Uhrzeit	1005 24h	1005 12h
04	Automatische Umschaltung von Sommer-/Winterzeit	Dst YES	Dst NO
05	Kalibrierung des Temperaturfühlers der Fernbedienung	AirC no	AirC YES
06	Kalibrierung des Temperaturfühlers des Heizkörpers	radC no	radC YES
07	Aktivierung des Systems ITCS (Intelligent Temperature Control System).	itCS no	itCS YES
08	Aktivierung der Erfassungsfunktion offener Fenster	Win YES	Win no
09	Anwesenheitserfassung (bei diesem Modell nicht verfügbar)	MiC YES	MiC no
10	Einstellungen an der Fernbedienung zurücksetzen	Clr ALL	---
11	Software-Version	Rond ...	---
12	Zuweisung der Fernbedienung	rfHOME	---
13	Raumzuweisung (bei diesem Modell nicht aktiv)	rfroom	---
14	Löschen des Raums (bei diesem Modell nicht aktiv)	Erase ro	---
15	Wahl Master/Room an Fernbedienung (bei diesem Modell nicht aktiv)	Master	room
16	Ende	End	---

\*Bei den Funktionen 10, 14 und 15 muss die Taste länger, ungefähr 10 Sekunden, gedrückt werden, um die getroffene Wahl zu bestätigen.

Sollten die Einstellungen der Fernbedienung (Parameter 10) versehentlich gelöscht worden sein, muss diese erneut an den Heizkörper gekoppelt werden. In diesem Fall setzen Sie sich bitte mit dem Kundendienst in Verbindung.

### Kalibrierung des Heizkörper-Temperaturfühlers (Sub-Menü 06)

Das Produkt ist mit einem Fühler am unteren Teil des Heizkörpers ausgestattet.

Der Heizkörper regelt die Raumtemperatur auf der Grundlage der Temperatur gemessenen vom den Fühler.

Wenn die tatsächliche Raumtemperatur von der des Heizkörperfühlers abweicht, kann der Temperatur um + oder - 5°C korrigiert werden. Das ermöglicht die abgelesene Temperatur mit der tatsächliche Raumtemperatur zu abgleichen.

**Achtung:** Alle Temperaturkontrollen müssen bei eingeschaltetem Heizkörper durchgeführt werden.

Der Heizkörper muss mindestens 6 Stunden eingeschaltet und der Raum muss warm sein.

Zur Temperaturkalibrierung, folgende Richtlinien befolgen:

1. Schalten den Heizkörper im Komfortbetrieb ein und mindestens 6 Stunden warten.
2. Nachdem der Raum warm ist, wenn der Heizkörper weiterhin über die gewünschte Temperatur erwärmt wird oder vor Erreichen der gewünschten Temperatur stoppt, stellen Sie ein Thermometer in der Mitte des Raumes in einer Höhe von ca. 1,5 Metern auf. Überprüfen nach 15 Minuten die Temperaturdifferenz zwischen der Temperatur vom Thermometer und der Temperatur vom Heizkörperfühler.
3. Wenn eine Differenz zwischen den beiden Temperaturen festgestellt wird, die Kalibrierung der Heizkörper-Temperatur durchführen: Einstieg in Menü 06 und die RadC-Funktion aktivieren. Ändern Sie den Parameter entsprechend der erkannten Temperaturdifferenz.
  - Beispiel 1: Die eingestellte Temperatur beträgt auf dem Heizkörper 20°, die gemessene Raumtemperatur 22°. In diesem Fall: die erfasste Fühler-Temperatur um 2° erhöhen, so dass der Heizkörper die Heizung stoppt, wenn 20° im Raum sind.
  - Beispiel 2: Die eingestellte Temperatur beträgt auf dem Heizkörper 20°, die gemessene Raumtemperatur 18°. In diesem Fall: die erfasste Fühler-Temperatur um 2° senken, so dass der Heizkörper die Heizung stoppt, wenn 20° im Raum sind.
4. Stellen Sie den Heizkörper wieder in die gewünschte Betriebsart (Komfort, Auto, Reduziert usw.) zurück.

### Funktion „ITCS“ (Parameter 07).

Das intelligente Temperaurkontrollsystem (ITCS) aktiviert den Heizkörper maximal zwei Stunden vor der programmierten Zeit, um zu gewährleisten, dass zur im Betriebsmodus AUTO programmierten Uhrzeit die gewünschte Temperatur erreicht wird.

Funktion, die nur im automatischen Betriebsmodus AUTO aktiv ist.

### Funktion „Erfassung geöffnetes Fensters“ (Parameter 08).

Die Elektronik ist in der Lage, zu interpretieren, ob ein Fenster geöffnet ist. In diesem Fall schaltet sich der Heizkörper innerhalb von 30 Minuten ab. Wird das Fenster nicht wieder geschlossen, bleibt der Heizkörper ausgeschaltet.

Erfasst das System ein geöffnetes Fenster, dann blinkt das Icon .

Bitte beachten: Es wird nicht empfohlen, die Funktion „Fenster offen“-Erkennung zu verwenden, wenn der Heizkörper in einem Flur oder in der Nähe von Eingangstüren installiert ist.

### Sperrern/Entsperrern der Fernbedienung

Zum Sperren oder Entsperrern der Fernbedienung gleichzeitig die Tasten  und „-“ drücken.











Ist die Sperre aktiv, wird am Display der Fernbedienung das Symbol des Vorhängeschlosses angezeigt. 

### Heizung

Das Symbol  wird am Display der Fernbedienung angezeigt, wenn sich der Heizkörper in der Heizphase befindet.

### 8.3.3 ÄNDERUNG DER BENUTZERPARAMETER

Zum Ändern eines Benutzerparameters (Absatz 8.3.1) sind die folgenden Schritte zu befolgen:

<p>1. Die Fernbedienung über die Taste  einschalten.</p>	
<p>2. Das Menü Parameter öffnen, indem man <u>6 Sekunden</u> die Taste  drückt.</p>	
<p>3. Über die Tasten &lt; und &gt; den Parameter wählen, der geändert werden soll und die getroffene Wahl mit  bestätigen.</p>	
<p>4. Über die Tasten + und - den eingestellten Wert ändern und die getroffene Wahl mit  bestätigen.</p>	
<p>5. Zum Verlassen des Menüs Parameter den Parameter 16 „END“ wählen und die getroffene Wahl mit  bestätigen.</p>	

## 9. DEFEKTE UND BETRIEBSSTÖRUNGEN

Im Störfall das Gerät nicht benutzen und von der Stromversorgung trennen. Bei Reparaturbedarf sich ausschließlich an einen Techniker wenden, der autorisiert ist, Eingriffe an solchen Produkttypen vorzunehmen. Den Heizkörper nicht öffnen.

Ist das Versorgungskabel beschädigt, muss es vom Hersteller, einem autorisiertem Kundendienst oder von Fachpersonal ersetzt werden, um zu vermeiden, dass sich daraus Gefahren ergeben.

Der Hersteller übernimmt keinerlei Haftung für Schäden an Personen, Tieren oder Gegenständen, die sich auf eine Handhabung oder unangemessene Eingriffe am Heizkörper zurückführen lassen.

Problem	Mögliche Ursachen	Abhilfe
Die Fernbedienung ist blockiert, ihre Tasten funktionieren nicht	Die Sperre der Fernbedienung ist aktiv geschaltet	Die Fernbedienung entsperren, siehe 8.3.2
Der Heizkörper heizt nicht, die LED der Elektronik am Heizkörper ist rot und blinkt alle 5 Sekunden ein Mal auf, an der Fernbedienung wird „E1“ angegeben	Der Temperaturfühler des Heizkörpers ist nicht angeschlossen	Den Technischen Kundendienst mit der Reparatur beauftragen.
Der Heizkörper heizt nicht, die LED der Elektronik am Heizkörper ist rot und blinkt alle 5 Sekunden zwei Mal auf, an der Fernbedienung wird „E2“ angegeben	Der Temperaturfühler des Heizkörpers hat einen Kurzschluss	Den Technischen Kundendienst mit der Reparatur beauftragen.
Der Heizkörper heizt nicht, die LED der Elektronik am Heizkörper ist rot und blinkt alle 5 Sekunden zwei Mal auf, an der Fernbedienung wird „E3“ angegeben	Anormale Temperatur des Fühlers (es wurden über 50 °C erfasst).	Überprüfen, dass keine Gegenstände vorhanden sind, die die unten rechts am Heizkörper angebrachte Sonde stören könnten. Die Sonde muss frei liegen und entfernt von externen Wärmequellen angeordnet sein.
Der Heizkörper heizt nicht, die LED der Elektronik am Heizkörper leuchtet permanent rot	Der Heizkörper und die Fernbedienung sind nicht miteinander gekoppelt	Sich mit dem Kundendienst in Verbindung setzen
An der Fernbedienung wird die Angabe „Err rF“ angezeigt	Zwischen Heizkörper und Fernbedienung besteht keine Kommunikation	Überprüfen, dass der Heizkörper eingeschaltet ist. Sollte das Problem weiter bestehen, sich mit dem Kundendienst in Verbindung setzen.
Die Wand über dem Heizkörper ist schmutzig	Vorhandensein von Staub und/oder Rauch im Raum. Wandanstrich reagiert empfindlich auf Wärme.	Vermeiden im Raum zu rauchen, den Heizkörper sauber halten, eine Wandfarbe wählen, die gegen die warme, aus dem Heizkörper austretende Luft beständig ist.
Keine Übereinstimmung zwischen der Raumtemperatur und der am Heizkörper eingestellten Temperatur	Der Heizkörper und seine Sonden befinden sich in für das Erfassen der Raumtemperatur ungünstigen Positionen.	Die Sonden des Heizkörpers gemäß Angaben im Absatz 8.3.2 kalibrieren
Der Heizkörper bleibt immer eingeschaltet und der Raum erreicht nicht die eingestellte Temperatur	Der Heizkörper ist für die Raumgröße zu klein bemessen	Den Heizkörper durch einen mit einer höheren Leistung ersetzen oder einen weiteren Heizkörper anfügen
Der Heizkörper bleibt immer eingeschaltet	Die Sonden erfassen immer eine zu niedrige Temperatur	Überprüfen, dass der Heizkörper nicht in einer Position angeordnet ist, die von kalter Zugluft betroffen ist.
Die Heizkörperfläche ist sehr heiß	Der Heizkörper erreicht hohe Temperaturen, die jedoch innerhalb Produktnormen liegen, durch die die Sicherheit garantiert wird	---

**10. INFORMATIONEN LAUT EUROPÄISCHER VERORDNUNG 2015/1188 VOM 28. APRIL 2015**

Identifikation des Modells: <b>eGarda/ eGarda-N 1500W / 2000W</b>					
Angabe	Symbol	Wert	Einheit	Angabe	Einheit
<b>Wärmeleistung</b>				<b>Typ der Wärmeleistung/Kontrolle der Raumtemperatur:</b>	
Nenn-Wärmeleistung	P <sub>nom</sub>	1,5/2,0	kW	Wärmeleistung mit Einzelphase ohne Raumtemperaturkontrolle	Nein
Min. Wärmeleistung (Richtwert)	P <sub>min</sub>	n.d.	kW	zwei oder mehrere manuelle Phasen ohne Raumtemperaturkontrolle	Nein
Max. Dauer-Wärmeleistung	P <sub>max,c</sub>	1,5/2,0	kW	mit Raumtemperaturkontrolle über mechanisches Thermostat	Nein
<b>Hilfsverbrauch der elektrischen Energie</b>				mit elektronischer Raumtemperaturkontrolle	
Bei Nenn-Wärmeleistung	e <sub>lmax</sub>	1,5/2,0	kW	mit elektronischer Raumtemperaturkontrolle und Tages-Timer	Nein
Bei min. Wärmeleistung	e <sub>lmin</sub>	n.d.	kW	mit elektronischer Raumtemperaturkontrolle und Wochen-Timer	Ja
Im Stand-by-Betriebsmodus	e <sub>lSB</sub>	< 0,5	W	<b>Weitere Kontrolloptionen</b>	
				Raumtemperaturkontrolle mit Anwesenheitserfassung	Nein
				Raumtemperaturkontrolle mit Erfassung offener Fenster	Ja
				mit Option der Fernsteuerung	Nein
				mit anpassbarer Anlasssteuerung	Ja
				mit Begrenzung der Betriebszeit	Nein
				mit Thermometer mit schwarzer Kugel	Nein
Kontakte	Fondital Spa Via Cerreto,40 25079 Vobarno (Brescia)				

EU-KONFORMITÄTSERKLÄRUNG

Funkanlage: **elektrischen Heizkörper eGarda / eGarda-N**

Name und Anschrift des Herstellers oder seines Bevollmächtigten:

**Fondital S.p.A.**

25079 VOBARNO (Brescia) Italy - Via Cerreto, 40

Die alleinige Verantwortung für die Ausstellung dieser Konformitätserklärung trägt der Hersteller.

Gegenstand der Erklärung):

**elektrischen Heizkörper Modelle eGarda / eGarda-N**

Der oben beschriebene Gegenstand der Erklärung erfüllt die einschlägigen Harmonisierungsrechtsvorschriften der Union:

**Richtlinie 2014/53/EU**

**Richtlinie 2011/65/EU.**

Angabe der einschlägigen harmonisierten Normen,:

**ETSI EN 300 220-2 V3.1.1**

Beschreibung des Zubehörs die den bestimmungsgemäßen Betrieb der Funkanlage ermöglichen und von der EU-Konformitätserklärung erfasst werden:

**Funkfernbedienung.**

**Fondital Spa**

Für die Geschäftsleitung

Der Leiter der Technischen Abteilung

Ing. Roberto Cavallini

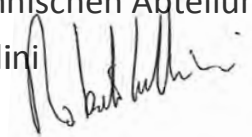

note:

A series of horizontal dotted lines for writing notes, spanning the width of the page.





OZLIBIST99



Fondital S.p.A.  
25079 VOBARNO (Brescia) Italy - Via Cerreto, 40  
Tel. +39 0365/878.31 - Fax +39 0365/878.304  
e mail: [info@fondital.it](mailto:info@fondital.it) - [www.fondital.com](http://www.fondital.com)

Il produttore si riserva il diritto di apportare ai propri prodotti quelle modifiche che riterrà necessarie o utili, senza pregiudicarne le caratteristiche essenziali.

The manufacturer reserves the right to modify the products as it deems necessary and useful, without affecting their basic features.

Der Hersteller behält sich das Recht vor, solche Änderungen an seinen Produkten anbringen zu können, die er für erforderlich oder nützlich hält, ohne deren wesentlichen Eigenschaften zu ändern.

Uff. Pubblicità Fondital IST 03 F 090 - 23 Gennaio 2018 (01/2018)