



BLUEONE

DIE SMARTEN, HOCHEFFIZIENTEN
BRAUCHWASSERPUMPEN VON VORTEX

GESAMTKATALOG BWO 155



**PUMPEN
MOTOREN
ZUBEHÖR
ERSATZTEILE
AUSTAUSCHTABELLE**

BLUEONE BRAUCHWASSERPUMPEN

UNIVERSELL - EINFACH - HOCHEFFIZIENT



In dieser Broschüre präsentieren wir Ihnen unsere Brauchwasserpumpen-Baureihe mit hocheffizientem Permanent-Magnet-Motor: Wir nennen sie BlueOne.

Technisch revolutionär und weltweit einzigartig – so präsentiert sich die aktuelle Baureihe der Deutschen VORTEX. Sie entspricht allen einschlägigen Normen und technischen Richtlinien und ist förderungsfähig im Rahmen der aktuellen KfW- und BAFA-Förderprogramme.

Neben der sprichwörtlichen VORTEX-Qualität sind unsere Produkte unter umwelttechnischen und energiepolitischen Aspekten vorbildlich. So senken beispielsweise die BWO 155 SL und die neue BWO 155 SL CONNECT (mehr dazu ab Seite 4) mit der intelligenten *AUTOlearn*-Funktion die Leistungsaufnahme im Durchschnitt rechnerisch auf ca. 1 Watt.

Pino Brösamle, Geschäftsführer



INHALTSVERZEICHNIS

- 3 Pumpenaufbau
- 4 Extrem sparsam mit *AUTOlearn*-Technologie – BWO 155 SL und BWO 155 SL CONNECT
- 6 Mit 12 V Komfort die Freiheit erleben – BWO 155 12 V Gleichstrom
- 7 BlueOne – Innovation in jedem Detail
- 8 Pumpenprogramm
- 10 Technische Daten
- 11 Universal-Motor
- 12 Regelmodule – Zubehör und Ersatzteile
- 14 Austauschabelle

IMPRESSUM

Herausgeber:

© Deutsche Vortex GmbH & Co. KG
Kästnerstraße 6
71642 Ludwigsburg
Deutschland

Nachdruck, Vervielfältigung und Übersetzung, auch auszugsweise, nur mit unserer vorherigen schriftlichen Zustimmung und mit Quellenangabe gestattet.

Änderungen und Bildabweichungen vorbehalten.
Haftung ausgeschlossen.

Gestaltung und Konzeption:
raumkontakt GmbH | www.raumkontakt.de

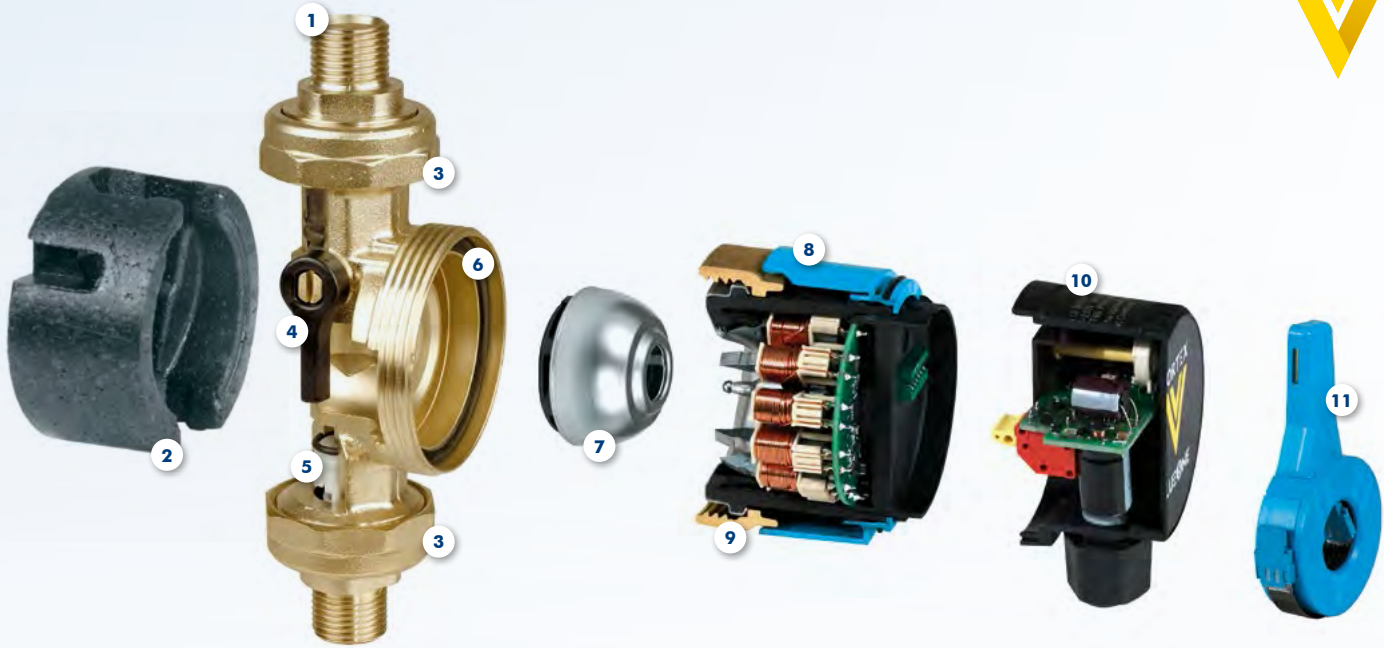

PUMPENGEHÄUSE

1 PUMPENGEHÄUSE

- ▼ V-Pumpengehäuse mit R 1 1/4" Außengewinde, Rückschlagventil und Kugelabsperrhahn
- ▼ Wahlweise R-Pumpengehäuse mit R 1/2" Innengewinde

2 ISOLIERSCHALE

- ▼ Passend für V- und R-Pumpengehäuse
- ▼ Verhindert unnötige Wärmeabgabe des Pumpengehäuses
- ▼ Im Lieferumfang enthalten

3 ÜBERWURFVERSCHRAUBUNG

- ▼ Zum Schrauben, Löten oder Pressen
- ▼ Im Lieferumfang enthalten

4 KUGELABSPERRHAHN

5 RÜCKSCHLAGVENTIL

- ▼ Definiert die Fließrichtung
- ▼ Verhindert Schwerkraftzirkulation
- ▼ Nur mit einem auf die Pumpe abgestimmten Rückschlagventil ist die korrekte Funktion des Zirkulationssystems gewährleistet

6 DICHTRING

UNIVERSAL-MOTOR

7 PERMANENTMAGNET-ROTOR

- ▼ Einfaches Reinigen bzw. Ersetzen

8 PERMANENTMAGNET-MOTOR

- ▼ Elektronisch kommutierter Gleichstrommotor (ECM-Technologie) mit Spannungswandler (Trafo) für 230 V~
- ▼ Auch als 12 V-Version verfügbar
- ▼ Gebaut nach dem Original-Kugelmotor-Prinzip von VORTEX
- ▼ Trockenlaufschutz – unterbricht den Rotorlauf automatisch
- ▼ Passt auf jedes marktgängige Pumpengehäuse, unabhängig von Baujahr und Fabrikat

9 ÜBERWURFMUTTER

- ▼ Ermöglicht die schnelle Trennung des Motors vom Pumpengehäuse
- ▼ Reinigung bzw. Entkalkung des wasserführenden Bereichs ist dadurch leicht möglich
- ▼ Montage des Entlüftungsflansches (Seite 13) bei Inbetriebnahme der Anlage zum Spülen und Entlüften

REGELMODUL ODER MODULKAPPE

10 REGELMODUL ODER MODULKAPPE

- ▼ Drehzahl einstellbar
- ▼ Montage mit Innensechsrund-Schrauben
- ▼ Pumpen BWO 155 ohne Regelmodul können zu einem späteren Zeitpunkt durch Tausch der Modulkappe mit einem Regelmodul nachgerüstet werden

11 KABELBOX

- ▼ Für BWO 155 SL und BWO 155 SL CONNECT
- ▼ Mit Temperatur-Anlegesensor für das Vorlaufrohr
- ▼ Kabellänge 2,5 m

Pumpen mit AUTOlearn-fähigem Regelmodul erlernen die Gewohnheiten der Verbraucher hinsichtlich der Zeitpunkte der Warmwasserentnahme in sehr kurzer Zeit selbsttätig. Ändern sich die Zapfgewohnheiten, passt sich die Pumpe automatisch an die geänderten Umstände an.

Über einen Temperatursensor am Vorlauf erkennen die Modelle BWO 155 SL und BWO 155 SL CONNECT, wann heißes Wasser vom Verbraucher angefordert wird. Das merkt sich die Elektronik und stellt vorausschauend zu diesen Zeitpunkten warmes Wasser zur Verfügung. Zu Zeiten, in denen kein warmes Wasser benötigt wird, bleibt die Pumpe inaktiv. Daraus ergeben sich große Energieeinsparpotenziale bei Wärmeverlusten, Wasser- und Stromverbrauch.

BWO 155 SL



BWO 155 SL CONNECT



BWO 155 SL CONNECT DIE SMARTHOME-LÖSUNG VON VORTEX

NICHT MEHR

LIEFERBAR!

CONNECT Smartphone-App verbindet sich über Wi-Fi mit der Warmwasserpumpe (BWO 155 SL CONNECT). Die App zeigt Ihnen den aktuellen Status Ihrer Pumpe. Sie können den durchschnittlichen Energieverbrauch anpassen, um Energie zu sparen, oder die Pumpe inaktiv zu lassen. Neben weiteren Funktionen haben Sie über das Infoportal Zugang zu allen Produktinformationen.

VORTEX SL CONNECT SMARTPHONE-APP

Kostenloser Download:

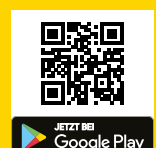
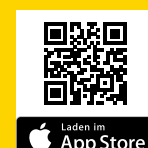



WARMES WASSER, SOFORT WENN ES GEBRAUCHT WIRD.



EXTREM SPARSAM: BWO 155 SL UND BWO 155 SL CONNECT ENERGIEEINSPARUNG VON ÜBER 90 %

Reduzierung der Energieverluste in einem typischen Einfamilienhaus pro Jahr von über 90% mit der *AUTOlearn*-Technologie im Vergleich zu einer Brauchwasserpumpe im Dauerlauf.

-  Stromverbrauch
-  Wärmeverluste

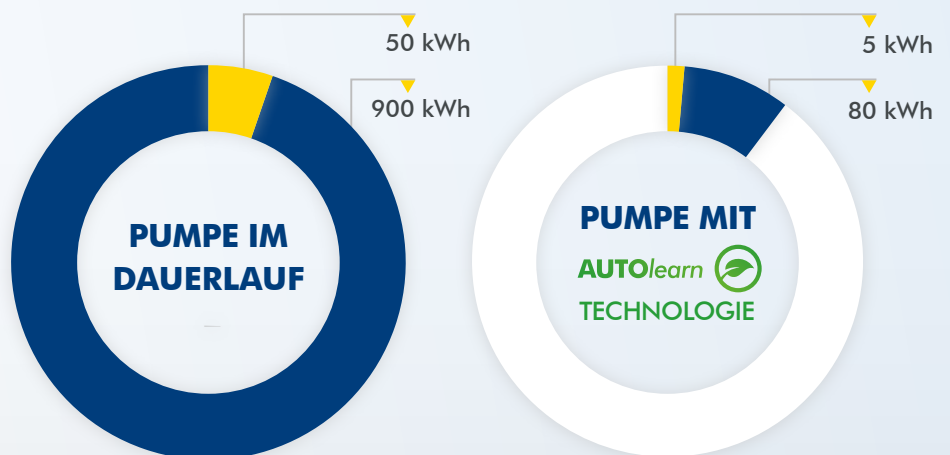

AMORTISATION KOMFORT, DER SICH BEZAHLT MACHT

2 JAHRE

In nur etwa zwei Jahren hat sich die Anschaffung einer Pumpe mit *AUTOlearn*-Technologie bereits amortisiert.

Grundlage: Bei einem durchschnittlichen Strompreis von 27,5 Cent/kWh und einem Heizenergiepreis von 6,75 Cent/kWh (Gasheizung) ergibt sich eine jährliche Einsparung von ca. 68 Euro gegenüber einer Pumpe im Dauerlauf.

12V – KOMFORT DIE FREIHEIT ERLEBEN



DIE BWO 155 12V GLEICHSTROM AUTARKER KOMFORT FÜR DEZENTRALE KREISLÄUFE

Die autarke Lösung für dezentrale Trinkwasserkreisläufe sowie Heizkreisläufe in mobilen Systemen* wie zum Beispiel Caravans, Booten, Berghütten und Ähnlichem.

Die Pumpe hat die gleichen kompakten Abmessungen wie ihr Pendant mit 230V~ aus der BlueOne-Serie – und natürlich auch deren Vorteile.

- ▼ Elektronisch kommutierter Gleichstrommotor (ECM-Technologie)
- ▼ Gebaut nach dem Original-Kugelmotor-Prinzip von VORTEX
- ▼ Einstellbare Drehzahl
- ▼ Extrem leise, extrem sparsam, extrem kompakt.



BWO 155 R 12 V

DER BWO 155 12V UNIVERSAL-MOTOR

VORTEX bietet auch für diese Pumpe einen Universal-Motor an (siehe Seite 11). Der Motor BWO 155 12V passt auf bestehende Pumpengehäuse der Vorgänger-Gleichstrompumpen vom Typ NP. Somit ist ein Tausch jederzeit leicht möglich.

Die durchschnittliche Leistungsaufnahme der Pumpe beträgt ca. 5 Watt. Zu Grunde gelegt sind ein typisches Rohrnetz (Betriebspunkt bei 0,75 mWS / 250 l/h) und eine mittlere Pumpendrehzahl (ca. 2.500 1/min).

*Heizungspumpen in Verkehrsmitteln zur Güter- und Personenbeförderung unterliegen nicht der Ökodesign-Richtlinie (ErP) 2009/125/EG (Verordnung [EG] 622/2012).



EXTREM SPARSAM

Niedrige Leistungsaufnahme (2,5–9 Watt) – und trotzdem stark (0,6–max. 1,3 mWS).



EXTREM LEISE

Im Betrieb läuft die Pumpe nahezu geräuschlos. Grund ist die spezielle Bauweise des elektronisch kommutierten Gleichstrommotors.



EXTREM KOMPAKT

VORTEX hat die Länge des Motors auf ein absolutes Minimum reduziert – die optimale Lösung für schwierige Platzverhältnisse.



TROCKENLAUFSCHUTZ

Das Fehlen von Wasser im Pumpengehäuse wird automatisch erkannt. Der Rotorlauf wird dann immer wieder unterbrochen.



EINSTELLBARE DREHZAHL

Im Handumdrehen erledigt: den Energieverbrauch und die Leistung anpassen. Bei der BWO 155 SL CONNECT über die Smartphone-App einstellbar.



EINFACHER ANSCHLUSS

Der Tausch des Pumpenmotors ist mit wenig Werkzeug realisierbar. Der Kabelanschluss erfolgt sogar ganz ohne Werkzeug.



EINFACHSTE BEDIENUNG

One-Touch-Technologie bei allen Pumpen mit Regelmodul. Ihr Vorteil: Sie steuern alle Funktionen über Tastendruck. Bei der BWO 155 SL CONNECT ist die Bedienung sogar mit einer Smartphone-App möglich.



230 V ~ ODER 12 V =

VORTEX bietet Ihnen für beide Stromnetze die geeignete Pumpe – mit Sicherheit.



PASST IMMER

Motorwechsel leicht gemacht: Die neuen Universal-Motoren passen auf alle marktgängigen Pumpengehäuse.

BLUEONE BRAUCHWASSERPUMPEN MIT V- UND R-PUMPENGEHÄUSE

BWO 155 SL CONNECT

BWO 155 SL

BWO 155 Z



AUTOlearn TECHNOLOGIE



AUTOlearn TECHNOLOGIE



Pumpengehäuse	V-Gehäuse	R-Gehäuse	V-Gehäuse	R-Gehäuse	V-Gehäuse	R-Gehäuse
Elektrischer Anschluss	230 V ~	230 V ~	230 V ~	230 V ~	230 V ~	230 V ~
Verschraubungssatz/ Rohranschluss	Schraub-/ Lötfitting 1/2" außen x Ø 15 mm innen	1/2" innen	Schraub-/ Lötfitting 1/2" außen x Ø 15 mm innen	1/2" innen	Schraub-/ Lötfitting 1/2" außen x Ø 15 mm innen	1/2" innen

Regelmodul

Selbstlernmodul mit AUTOlearn-Technologie und WLAN-Modul



- ▼ **AUTOlearn-Technologie**
- ▼ Smartphone-App – Konfiguration und Bedienung der Pumpe über das Handy
- ▼ Autostartfunktion
- ▼ Wochenend- / Urlaubserkennung
- ▼ 5 Komfortstufen wählbar
- ▼ Betriebsanzeige
- ▼ Dauerlauf- und Dauerstopp-Funktion
- ▼ Legionellenschutzfunktion

Selbstlernmodul mit AUTOlearn-Technologie



- ▼ **AUTOlearn-Technologie**
- ▼ Autostartfunktion
- ▼ Wochenend- / Urlaubserkennung
- ▼ 5 Komfortstufen wählbar
- ▼ Betriebsanzeige
- ▼ Dauerlauf- und Dauerstopp-Funktion
- ▼ Legionellenschutzfunktion

Zeitschaltuhr



- ▼ 24-Stunden-Zeitscheibe
- ▼ Kleinster Zeitschritt 30 Minuten
- ▼ Einstellbar über Drucktasten
- ▼ Betriebsanzeige
- ▼ Dauerlauf- und Dauerstopp-Funktion

Bezeichnung

BW 155 SL CONNECT

BWO 155 V SL

BWO 155 R SL

BWO 155 V Z

BWO 155 R Z

Bestellnummer

433-111-031

433-111-041

433-121-040

433-111-031

433-121-030

**NICHT MEHR
LIEFERBAR!**

ALTERNATIVE VERSCHRAUBUNGSSÄTZE

WÄHLBAR FÜR V-PUMPENGEHÄUSE



- 2** Schraubfitting 3/4" innen
- 3** Schraubfitting 1/2" innen / 3/4" außen
- 4** Lötfitting Ø 22 mm innen
- 8** Pressfitting Ø 15 mm innen
- 0** Ohne Verschraubungssatz

WÄHLBAR FÜR R-PUMPENGEHÄUSE



- 8** Mit Pressfitting
1/2" außen x Ø 15 mm innen

BWO 155 ERT
BWO 155
BWO 155 12V

V-Gehäuse	R-Gehäuse	V-Gehäuse	R-Gehäuse	V-Gehäuse	R-Gehäuse
230 V ~	230 V ~	230 V ~	230 V ~	12 V =	12 V =
Schraub-/ Lötfitting 1/2" außen x Ø 15 mm innen	1/2" innen	Schraub-/ Lötfitting 1/2" außen x Ø 15 mm innen	1/2" innen	Schraub-/ Lötfitting 1/2" außen x Ø 15 mm innen	1/2" innen

Elektronischer Regelthermostat

- ▼ Einstellbar von 35 °C bis 75 °C
- ▼ Einschaltpunkt 7 K unter Abschalttemperatur
- ▼ Betriebsanzeige
- ▼ Dauerlauf- und Dauerstoppfunktion

**Ohne Regelmodul
(Dauerläufer)**

- ▼ Dauerlauf-Funktion

**Ohne Regelmodul
(Dauerläufer)**

- ▼ Dauerlauf-Funktion

BWO 155 V ERT	BWO 155 R ERT	BWO 155 V	BWO 155 R	BWO 155 V 12V	BWO 155 R 12V
433-111-061	433-121-060	433-111-001	433-121-000	434-111-001	434-121-000

QUALITÄT MADE IN GERMANY

Die VORTEX-Servicekultur: direkt, persönlich, kompetent. Denn die Zufriedenheit unserer Kunden ist der Garant für unseren Erfolg. VORTEX ist flexibel für ein Höchstmaß an Kundenservice und innovativ für ein Maximum an Produktqualität.

Wir gewähren auf alle Pumpenmodelle **5 Jahre** Garantie.

5 JAHRE
GARANTIE
AB HERSTELLDATUM

MADE IN GERMANY



BLUEONE SERIE

EINSATZGEBIETE UND TECHNISCHE DATEN

VORTEX Hocheffizienz-Brauchwasserpumpen sind in erster Linie für den Einsatz in Trinkwasserzirkulationsanlagen von Ein- und Zweifamilienhäusern bestimmt. Je nach Rohrmetzauslegung können die Pumpen auch in kleineren Mehrfamilienhäusern eingesetzt werden – Voraussetzungen sind der korrekte hydraulische Abgleich sowie einwandfreie hygienische Verhältnisse des Warmwassersystems. Sonderausführungen für andere Einsatzgebiete und Fördermedien auf Anfrage. Die Pumpen sind nicht selbstansaugend. Alle verwendeten wasserberührten Kunststoffteile verfügen über Prüfzeugnisse, die den KTW-Anforderungen entsprechen.

30% BAFA-FÖRDERUNG

Sämtliche Pumpen und Motoren der BlueOne-Baureihe sind förderungsfähig im Rahmen des BAFA-Programms „Heizungsoptimierung“.

KONFORM MIT UBA - LISTE

Sämtliche relevanten Teile der BlueOne-Baureihe sind konform mit der aktuellen Ausgabe der UBA-Liste.

MASSBILD

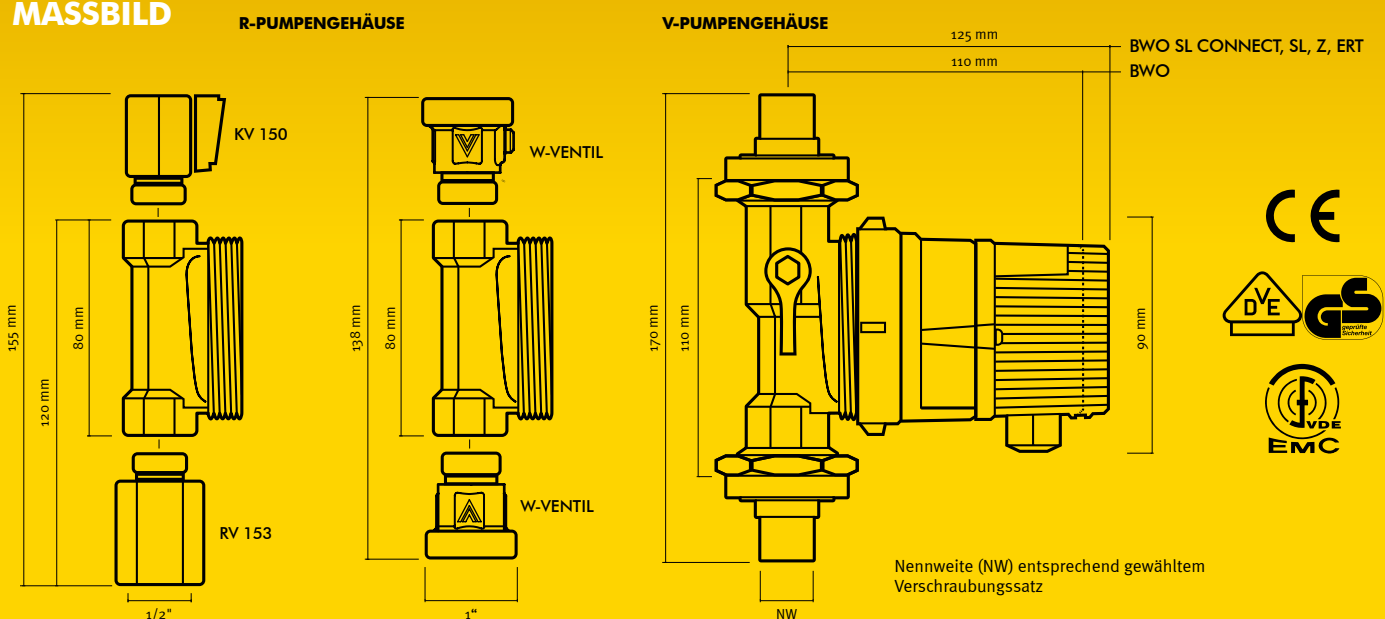

TECHNISCHE DATEN

Wellenloser, blockierstromfester Kugelmotor mit ECM-Technologie

Max. Förderhöhe	1,3 mWS
Max. Fördermenge	950 l/h
Elektrischer Anschluss	1~115 - 230 V / 50 - 60 Hz oder 12 V=
Leistungsaufnahme 115 - 230 V ~ (12 V =)	2,5 - 9 W (2 - 7 W)
Drehzahlbereich	2.000 - 3.000 1/min
Temperaturfestigkeit	95 °C
Druckfestigkeit	10 bar
Schutzart	IP 44
Fördermedium	Trinkwasser, 2 °C - 95 °C
Wasserhärte	Unbegrenzt
Wasserberührende Teile	Messing, Edelstahl, EPDM, Noryl

Q/H-DIAGRAMM

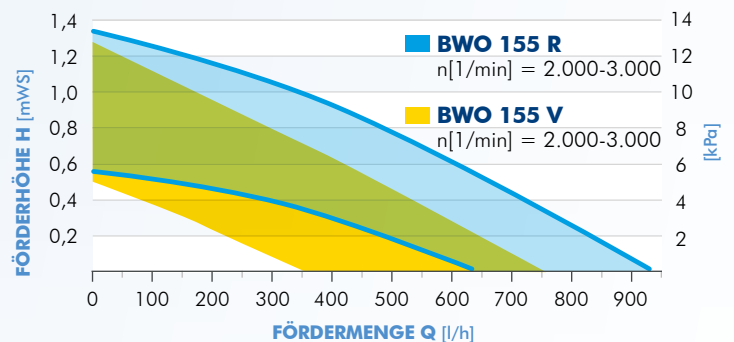

P/Q-DIAGRAMM

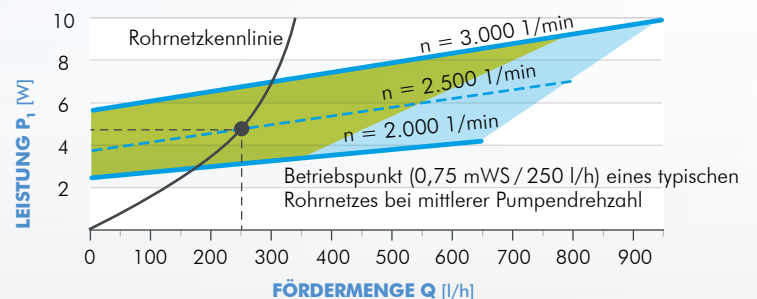

BLUEONE UNIVERSAL-MOTOR

QUALITÄT MADE IN GERMANY

Die Universal-Motoren von VORTEX passen auf alle marktgängigen Pumpengehäuse. Alle BlueOne Universal-Motoren sind nach dem Original-Kugelmotor-Prinzip von VORTEX aufgebaut und mit der hocheffizienten ECM-Technologie ausgestattet.

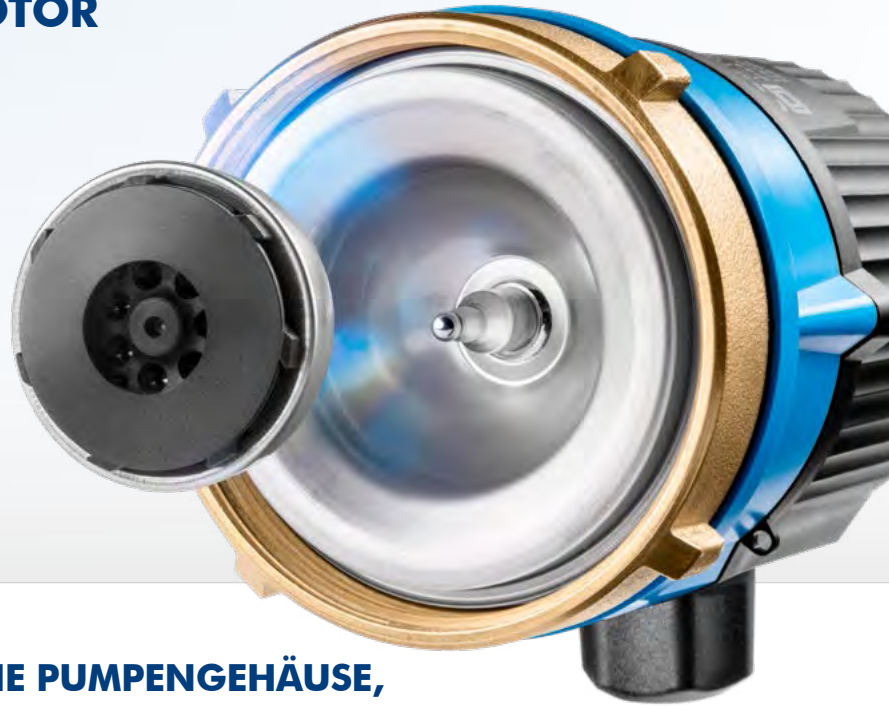

PASST AUF JEDES VORHANDENE PUMPENGEHÄUSE, EGAL VON WELCHEM HERSTELLER

- ▼ Schneller Austausch von alten Motoren
- ▼ Mit allen Regelmodulen verfügbar



WILO



GRUNDFOS



LAING/ ITT/
LOWARA



HANDELSMARKE



VORTEX



BLUEONE UNIVERSAL-MOTOREN

**BWO 155 SL
CONNECT**

BWO 155 SL

BWO 155 Z

BWO 155 ERT

BWO 155

BWO 155 12V



AUTOlearn TECHNOLOGIE



Elektrischer Anschluss	230 V ~	230 V ~	230 V ~	230 V ~	230 V ~	12 V =
Regelmodul	Selbstlernmodul mit AUTOlearn TECHNOLOGIE NICHT MEHR LIEFERBAR!	Selbstlernmodul mit AUTOlearn Technologie	Zeitschaltuhr	Elektronischer Regelthermostat	Ohne Regelmodul (Dauerläufer)	Ohne Regelmodul (Dauerläufer)
Best.-Nr.:	433-101-040	433-101-040	433-101-030	433-101-060	433-101-000	434-101-000

ZUBEHÖR UND ERSATZTEILE

BLUEONE REGELMODULE

MODUL SL



AUTOlearn
TECHNOLOGIE

MODUL Z



MODUL ERT



MODULKAPPE



Elektrischer Anschluss	230 V ~	230 V ~	230 V ~	230 V ~	12 V =
Regelmodul	Selbstlernmodul mit AUTOlearn -Technologie	Zeitschaltuhr	Elektronischer Regelthermostat	Ohne Regelmodul (Dauerläufer)	Ohne Regelmodul (Dauerläufer)
Bestellnummer	433-001-040	433-001-030	433-001-060	433-001-000	434-001-000

Die Module passen auf alle Motoren der BlueOne-Serie BWO 155. Ein Modulwechsel ist sehr leicht. Es muss nur die Modulkappe getauscht werden. Der Lieferumfang umfasst das Regelmodul und zwei Innensechsrund-Schrauben.



10x



V-PUMPENGEHÄUSE

R-PUMPENGEHÄUSE

DICHTRING

BLUEONE UNIVERSAL-ROTOR

Passend für	Pumpen mit Kugelmotor	Pumpen mit Kugelmotor	V- und R-Pumpengehäuse	Pumpen BWO 155
Ausstattung	Mit Dichtring, Kugelabsperrhahn und Rückschlagventil	Mit Dichtring	VE 10 Stück	Inkl. Dichtring für Pumpengehäuse
Bestellnummer	301-101-237	301-101-239	399-101-095	399-101-090



RÜCKSCHLAGVENTIL RV 153

KUGELABSPERRHAHN KV 150

W-VENTILE WECHSELSATZ

Nennweite	1/2" außen / 1/2" innen	1/2" außen / 1/2" innen	1/2" außen / 1" außen
Passend für	R-Pumpengehäuse	R-Pumpengehäuse	R-Pumpengehäuse
Bestellnummer	301-101-215	301-101-280	399-101-100

Mit den VORTEX-Ventilvarianten sind Änderungen an der Rohrleitung beim Pumpentausch nicht mehr notwendig. Die Gesamteinbaulänge für R-Pumpengehäuse mit RV 153 und KV 150 beträgt 155 mm, mit dem W-Ventile Wechselsatz 138 mm.

VERSCHRAUBUNGSSÄTZE



2x

**GEWINDE-/ LÖT-
VERSCHRAUBUNGSSATZ**



2x

**GEWINDE-
VERSCHRAUBUNGSSATZ**



2x

**GEWINDE-
VERSCHRAUBUNGSSATZ**

Nennweite	1 1/4" x 1/2" außen / Ø 15 mm innen	1 1/4" x 3/4" innen	1 1/4" x 1/2" innen / 3/4" außen
Passend für	V-Pumpengehäuse	V-Pumpengehäuse	V-Pumpengehäuse
Bestellnummer	410-000-001	410-000-002	410-000-003

			
2x	2x	2x	
LÖTVERSCHRAUBUNGSSATZ	PRESSFITTING- VERSCHRAUBUNGSSATZ	PRESSFITTINGSATZ	
Nennweite	1 1/4" x Ø 22 mm innen	1 1/4" x Ø 15 mm innen	1/2" x Ø 15 mm innen
Passend für	V-Pumpengehäuse	V-Pumpengehäuse	R-Pumpengehäuse
Bestellnummer	410-000-004	399-103-040	399-103-041

Ein Verschraubungssatz besteht aus zwei Fittings, zwei Flachdichtungen und zwei Überwurfmuttern.
Der Pressfittingsatz besteht aus zwei Pressfittings.

Die Pressfittings sind aus Rotguss, für Trinkwasserinstallationen mit CU-Pressverbindungstechnik, für CU-Rohre nach DIN EN 1057, geprüft nach DVGW-Arbeitsblatt GW 392 der Marken SANCO und WICU der Firma KM Europa Metal AG, mit DVGW-Prüfzeichen.



ISOLIERSCHALE



**ENTLÜFTUNGSFLANSCH
EF 150**



KABELBOX



SENSORKABEL

Passend für	Pumpen mit Kugelmotor	V- und R-Pumpengehäuse	Pumpe BWO 155 SL / SL CONNECT	Pumpe BWO 155 SL / SL CONNECT
Ausstattung			Kabellänge 2,5 m	Kabellänge 5,0 m
Bestellnummer	199-101-078	399-101-057	399-101-083	306-106-064

AUSTAUSCHTABELLE

VORTEX PUMPEN UND MOTOREN

Beim Pumpentausch genügt es, den Motor zu tauschen, wenn das Pumpengehäuse noch intakt ist (keine Korrosion, keine Verklalkung o.Ä.). Im Prinzip kann jede Regelvariante ausgewählt werden, die für das vorhandene Rohrnetz und für die Bedürfnisse der Nutzer geeignet ist. Eine Austauschübersicht ist auch in der VORTEX Smartphone-App zu finden.

- ▲ Regelmodul mit zus. Funktionen
- Rohrleitung ändern
- * ab 6/90 Baulänge 80 bzw. 110 mm

VORTEX	BAU-LÄNGE	DN	▶	VORTEX HOCHEFFIZIENZ-PUMPE	BAU-LÄNGE	DN	▶	VORTEX UNIVERSAL-MOTOR
BW 150 R 1/2" oT	90*	15		BWO 155 R	80	15		BWO 155
BW 150 R 1/2" KT (NTT)	90*	15	▲	BWO 155 R ERT	80	15	▲	BWO 155 ERT
BW 150 V oT	150*	15, 20		BWO 155 V	110	15, 20		BWO 155
BW 150 V KT (NTT)	150*	15, 20	▲	BWO 155 V ERT	110	15, 20	▲	BWO 155 ERT
BW 150 V RT	150	15, 20	●	BWO 155 V ERT	110	15, 20		BWO 155 ERT
BW 151 R 1/2" EKT	80	15		BWO 155 R ERT	80	15		BWO 155 ERT
BW 151 V EKT	110	15, 20		BWO 155 V ERT	110	15, 20		BWO 155 ERT
BW 152 R 1/2" oT	80	15		BWO 155 R	80	15		BWO 155
BW 152 R 1/2" KT	80	15	▲	BWO 155 R ERT	80	15	▲	BWO 155 ERT
BW 152 V oT	110	15, 20		BWO 155 V	110	15, 20		BWO 155
BW 152 V KT	110	15, 20	▲	BWO 155 V ERT	110	15, 20	▲	BWO 155 ERT
BW 153 R 1/2" ERT	80	15		BWO 155 R ERT	80	15		BWO 155 ERT
BW 153 V ERT	110	15, 20		BWO 155 V ERT	110	15, 20		BWO 155 ERT
BWM 153 (+) R 1/2"	80	15	▲	BWO 155 R SL/SL CONNECT	80	15	▲	BWO 155 SL/SL CONNECT
BWM 153 (+) V	110	15, 20	▲	BWO 155 V SL/SL CONNECT	110	15/20	▲	BWO 155 SL/SL CONNECT
BW-SL 154 R 1/2"	80	15		BWO 155 R SL/SL CONNECT	80	15		BWO 155 SL/SL CONNECT
BW-SL 154 V	110	15, 20		BWO 155 V SL/SL CONNECT	110	15, 20		BWO 155 SL/SL CONNECT
BWZ 150 R 1/2" oT	90*	15		BWO 155 R Z	80	15		BWO 155 Z
BWZ 150 R 1/2" KT (NTT)	90*	15	▲	BWO 155 R SL/SL CONNECT	80	15	▲	BWO 155 SL/SL CONNECT
BWZ 150 V oT	150*	15, 20		BWO 155 V Z	110	15, 20		BWO 155 Z
BWZ 150 V KT (NTT)	150*	15, 20	▲	BWO 155 V SL/SL CONNECT	110	15, 20	▲	BWO 155 SL/SL CONNECT
BWZ 150 V RT	150	15, 20	●▲	BWO 155 V SL/SL CONNECT	110	15, 20	▲	BWO 155 SL/SL CONNECT
BWZ 151 R 1/2" EKT	80	15	▲	BWO 155 R SL/SL CONNECT	80	15	▲	BWO 155 SL/SL CONNECT
BWZ 151 V EKT	110	15, 20	▲	BWO 155 V SL/SL CONNECT	110	15, 20	▲	BWO 155 SL/SL CONNECT
BWZ 152 R 1/2" oT	80	15		BWO 155 R Z	80	15		BWO 155 Z
BWZ 152 R 1/2" KT	80	15	▲	BWO 155 R SL/SL CONNECT	80	15	▲	BWO 155 SL/SL CONNECT
BWZ 152 V oT	110	15, 20		BWO 155 V Z	110	15, 20		BWO 155 Z
BWZ 152 V KT	110	15, 20	▲	BWO 155 V SL/SL CONNECT	110	15, 20	▲	BWO 155 SL/SL CONNECT
BWZ 153 R 1/2" oT	80	15	▲	BWO 155 R SL/SL CONNECT	80	15	▲	BWO 155 SL/SL CONNECT
BWZ 153 R 1/2" KT	80	15	▲	BWO 155 R SL/SL CONNECT	80	15	▲	BWO 155 SL/SL CONNECT
BWZ 153 V oT	110	15, 20	▲	BWO 155 V SL/SL CONNECT	110	15, 20	▲	BWO 155 SL/SL CONNECT
BWZ 153 V KT	110	15, 20	▲	BWO 155 V SL/SL CONNECT	110	15, 20	▲	BWO 155 SL/SL CONNECT

WILO	BAU-LÄNGE	DN	▶	VORTEX HOCHEFFIZIENZ-PUMPE	BAU-LÄNGE	DN	▶	VORTEX UNIVERSAL-MOTOR
Star-Z 15	84	15	●	BWO 155 R	80	15		BWO 155
Star-Z 15 A	138	15		BWO 155 R + W-Ventile	138	15		BWO 155
Star-Z 15 A Press	166	15	●	BWO 155 V P15	110	15		BWO 155
Star-Z 15 C	138	15		BWO 155 R Z + W-Ventile	138	15		BWO 155 Z
Star Z 15 TT	138	15	▲	BWO 155 R SL/SL CONNECT + W-Ventile	138	15	▲	BWO 155 SL/SL CONNECT
Star Z 15 TT Press	166	15	●▲	BWO 155 V P15 SL/SL CONNECT	110	15	▲	BWO 155 SL/SL CONNECT
Star-Z NOVA	84	15	●	BWO 155 R	80	15		BWO 155
Star-Z NOVA A	138	15		BWO 155 R + W-Ventile	138	15		BWO 155
Star-Z NOVA C	138	15		BWO 155 R Z + W-Ventile	138	15		BWO 155 Z

GRUNDFOS	BAU-LÄNGE	DN	▶ VORTEX HOCHEFFIZIENZ-PUMPE	BAU-LÄNGE	DN	▶ VORTEX UNIVERSAL-MOTOR
UP 15-13 B	86	15	● BWO 155 R	80	15	BWO 155
UP 15-13 BU	86	15	● BWO 155 R Z	80	15	BWO 155 Z
UP 15-13 BX	130	15, 20	● BWO 155 V	110	15,20	BWO 155
UP 15-13 BXU	130	15, 20	● BWO 155 V Z	110	15,20	BWO 155 Z
UP 15-14 B	80	15	BWO 155 R	80	15	BWO 155
COMFORT/UP/UPS 15-14 B PM	80	15	BWO 155 R	80	15	BWO 155
COMFORT 15-14 BX PM	140	15	● BWO 155 R + W-Ventile	138	15	BWO 155
COMFORT/UP 15-14 BA PM	80	15	BWO 155 R SL	80	15	BWO 155 SL/SL CONNECT
COMFORT 15-14 BXA PM	140	15	● BWO 155 R SL/SL CONNECT + W-Ventile	138	15	BWO 155 SL/SL CONNECT
UP 15-14 BT	80	15	BWO 155 R ERT	80	15	BWO 155 ERT
UP 15-14 BU	80	15	BWO 155 R Z	80	15	BWO 155 Z
UP 15-14 BUT	80	15	▲ BWO 155 R SL/SL CONNECT	80	15	▲ BWO 155 SL/SL CONNECT
UP/UPS 20-14 BX	110	15, 20	BWO 155 V	110	15, 20	BWO 155
UP 20-14 BXA PM	110	15, 20	BWO 155 V SL/SL CONNECT	110	15, 20	BWO 155 SL/SL CONNECT
UP 20-14 BXT	110	15, 20	BWO 155 V ERT	110	15, 20	BWO 155 ERT
UP 20-14 BXU	110	15, 20	BWO 155 V Z	110	15, 20	BWO 155 Z
UP 20-14 BXUT	110	15, 20	▲ BWO 155 V SL/SL CONNECT	110	15,20	▲ BWO 155 SL/SL CONNECT

LAING / ITT / LOWARA	BAU-LÄNGE	DN	▶ VORTEX HOCHEFFIZIENZ-PUMPE	BAU-LÄNGE	DN	▶ VORTEX UNIVERSAL-MOTOR
E1vario-13/100 B	110	15	BWO 155 V	110	15	BWO 155
E1vario-13/100 BR	110	15	BWO 155 V ERT	110	15	BWO 155 ERT
E1vario-13/100 BRU	110	15	▲ BWO 155 V SL/SL CONNECT	110	15	▲ BWO 155 SL/SL CONNECT
E1vario-13/100 BU	110	15	BWO 155 V Z	110	15	BWO 155 Z
E1vario-15/700 B	65	15	● BWO 155 R	80	15	BWO 155
E1vario-15/700 BR	65	15	● BWO 155 R ERT	80	15	BWO 155 ERT
E1vario-15/700 BRU	65	15	●▲ BWO 155 R SL/SL CONNECT	80	15	▲ BWO 155 SL/SL CONNECT
E1vario-15/700 BU	65	15	● BWO 155 R Z	80	15	BWO 155 Z
PRO 15-1/110	110	15	BWO 155 V	110	15	BWO 155
PRO 15-1/110 R	110	15	BWO 155 V ERT	110	15	BWO 155 ERT
PRO 15-1/110 RU	110	15	▲ BWO 155 V SL/SL CONNECT	110	15	▲ BWO 155 SL/SL CONNECT
PRO 15-1/110 U	110	15	BWO 155 V Z	110	15	BWO 155 Z
PRO 15-1/65	65	15	● BWO 155 R	80	15	BWO 155
PRO 15-1/65 R	65	15	● BWO 155 R ERT	80	15	BWO 155 ERT
PRO 15-1/65 RU	65	15	●▲ BWO 155 R SL/SL CONNECT	80	15	▲ BWO 155 SL/SL CONNECT
PRO 15-1/65 U	65	15	● BWO 155 R Z	80	15	BWO 155 Z
S1-13/100 B	110	15	BWO 155 V	110	15	BWO 155
S1-13/100 BR	110	15	BWO 155 V ERT	110	15	BWO 155 ERT
S1-13/100 BRW	110	15	▲ BWO 155 V SL/SL CONNECT	110	15	▲ BWO 155 SL/SL CONNECT
S1-13/100 BT	110	15	▲ BWO 155 V ERT	110	15	▲ BWO 155 ERT
S1-13/100 BTU	110	15	▲ BWO 155 V SL/SL CONNECT	110	15	▲ BWO 155 SL/SL CONNECT
S1-13/100 BTW	110	15	▲ BWO 155 V SL/SL CONNECT	110	15	▲ BWO 155 SL/SL CONNECT
S1-13/100 BU	110	15	BWO 155 V Z	110	15	BWO 155 Z
S1-15/700 B	65	15	● BWO 155 R	80	15	BWO 155
S1-15/700 BR	65	15	● BWO 155 R ERT	80	15	BWO 155 ERT
S1-15/700 BRW	65	15	●▲ BWO 155 R SL/SL CONNECT	80	15	▲ BWO 155 SL/SL CONNECT
S1-15/700 BT	65	15	●▲ BWO 155 R ERT	80	15	▲ BWO 155 ERT
S1-15/700 BTU	65	15	●▲ BWO 155 R SL/SL CONNECT	80	15	▲ BWO 155 SL/SL CONNECT
S1-15/700 BTW	65	15	●▲ BWO 155 R SL/SL CONNECT	80	15	▲ BWO 155 SL/SL CONNECT
S1-15/700 BU	65	15	● BWO 155 R Z	80	15	BWO 155 Z

BLUEONE PUMPEN MADE IN GERMANY

UNIVERSELL - EINFACH - HOCHEFFIZIENT

5 JAHRE
GARANTIE
AB HERSTELLDATUM



Prospekte sowie Betriebs- und Installationsanleitungen finden Sie im Downloadbereich auf:
www.deutsche-vortex.de

50 JAHRE

Mehr als 50 Jahre Erfahrung in der Entwicklung und Produktion von Brauchwasserpumpen.

DEUTSCHE VORTEX GMBH & CO. KG

Kästnerstraße 6 | 71642 Ludwigsburg | Fon: +49(0)7141.2552-0
Fax: +49(0)7141.2552-70 | info@deutsche-vortex.de

WWW.DEUTSCHE-VORTEX.DE

